

AEG

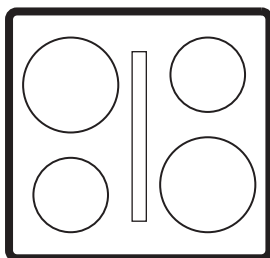

aeg.com/register



TT64CB00CB

RO Manual de utilizare Plită	3
HR Upute za uporabu Ploča za kuhanje	21
SL Navodila za uporabo Kuhalna plošča	37
SR Упутство за употребу Плоча за кување	53

INSTALAREA / POSTAVLJANJE / NAMESTITEV / ИНСТАЛИРАЊЕ

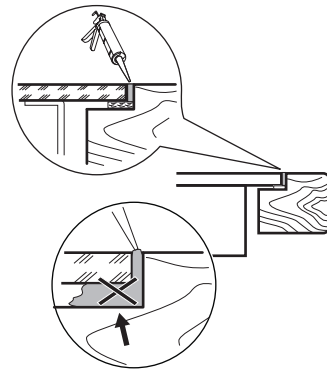
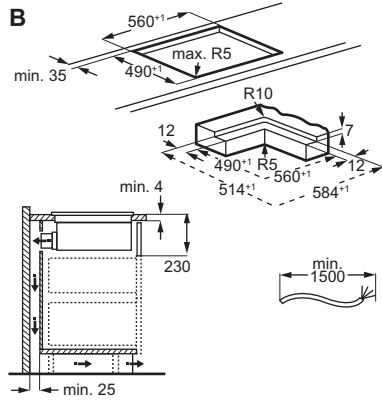
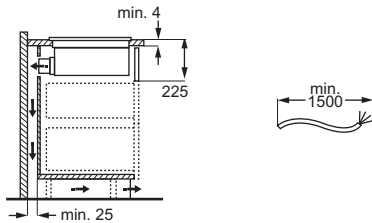
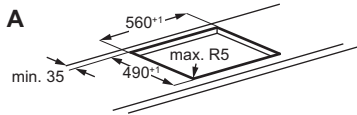
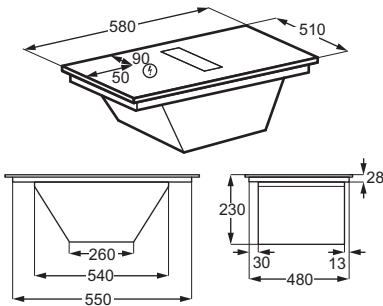
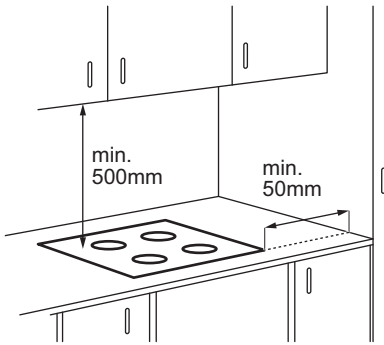

www.youtube.com/electrolux
www.youtube.com/aeg

How to Install your
 AEG/Electrolux Extractor Hob



Ne rezervăm dreptul asupra efectuării de modificări.

1. INFORMAȚII PRIVIND SIGURANȚA.....	4
2. INSTRUCȚIUNI DE SIGURANȚĂ.....	7
3. ASAMBLARE.....	9
4. ÎNAINTE DE PRIMA UTILIZARE.....	11
5. DESCRIEREA PRODUSULUI.....	11
6. UTILIZARE ZILNICĂ.....	12
7. INSTRUCȚIUNI DE GĂTIT.....	15

8. ÎNGRIJIREA ȘI CURĂȚAREA.....	15
9. DEPANARE.....	17
10. DATE TEHNICE.....	18
11. CLASA DE EFICIENȚĂ ENERGETICĂ	18
12. INFORMAȚII PRIVIND MEDIUL.....	20

1. ⚠️ INFORMAȚII PRIVIND SIGURANȚA

Înainte de instalarea și de utilizarea aparatului, citiți cu atenție instrucțiunile furnizate. Producătorul nu este responsabil pentru eventuale vătămări sau pagube rezultate din instalarea sau utilizarea incorectă. Păstrați permanent instrucțiunile într-un loc sigur și accesibil pentru consultare ulterioară.

1.1 Siguranța copiilor și a persoanelor vulnerabile

- Acest aparat poate fi utilizat de copiii cu vârsta mai mare de 8 ani, de persoanele cu capacități fizice, senzoriale sau mentale reduse sau de persoanele neexperimentate doar sub supraveghere sau după o scurtă instruire care să le ofere informațiile necesare despre utilizarea sigură a aparatului și să le permită să înțeleagă pericolele la care se expun. Copiii cu vârsta mai mică de 8 ani și

persoanele cu dizabilități profunde și complexe nu trebuie lăsate să se apropie de aparat dacă nu sunt supravegheate permanent.

- Copiii trebuie supravegheați pentru a vă asigura că nu se joacă cu aparatul.
- Nu lăsați ambalajele la îndemâna copiilor și eliminați-le în mod corespunzător.
- AVERTISMENT: Aparatul și piesele accesibile ale acestuia devin fierbinți pe durata utilizării. Păstrați copiii și animalele de companie la distanță în timpul utilizării și răcirii.
- Activați dispozitivul de siguranță pentru copii, dacă este disponibil.
- Copiii nu trebuie să curețe sau să întrețină aparatul fără supraveghere.

1.2 Informații generale despre siguranță

- Acest aparat poate fi utilizat numai pentru gătit.
- Acest aparat este proiectat pentru utilizarea în locuințe individuale la interior
- Acest aparat electrocasnic poate fi utilizat în birouri, camere de oaspeți, camere de oaspeți cu paturi și mic dejun, case de oaspeți în cadrul fermelor și alte spații de cazare similare, în care această utilizare nu depășește (media) nivelurile de utilizare domestică.
- AVERTISMENT: Pericol de incendiu: Nu depozitați nimic pe suprafețele de gătit.
- ATENȚIE! Procesul de gătit trebuie supravegheat Un proces de gătit pe termen scurt trebuie supravegheat permanent.
- AVERTISMENT: Gătirea neasistată la plită folosind grăsimi sau ulei poate fi periculoasă și poate provoca un incendiu.
- AVERTISMENT: Aparatul și piesele accesibile ale acestuia devin fierbinți pe durata utilizării. Aveți grijă să nu atingeți elementele de încălzire.
- Fumul indică supraîncălzirea. Nu folosiți niciodată apă pentru a stinge focul de gătit. Oprțiți aparatul și acoperiți flăcările cu o pătură ignifugă sau un capac.
- AVERTISMENT: Aparatul nu trebuie să fie alimentat de la un dispozitiv de comutare extern, cum ar fi un temporizator, și nu trebuie conectat la un circuit care este cuplat și decuplat în mod regulat de rețea.
- Obiectele de metal, de ex. cuțitele, furculițele, lingurile și capacele nu trebuie puse pe suprafața plitei, deoarece se pot înfierbânta.
- Nu folosiți aparatul înainte de a-l instala în structura încastrată.
- Nu folosiți apă pulverizată și aparatul de curățat cu abur pentru curățarea aparatului.
- După utilizare, stingeți elementul plitei cu ajutorul butonului și nu lăsați această operațiune în sarcina detectorului de vase.
- AVERTISMENT: Dacă suprafața este crăpată, oprțiți aparatul pentru a evita riscul de electrocutare. În cazul în care aparatul este conectat direct la sursa de alimentare folosind cutia de

- conexiuni, scoateți siguranța pentru a deconecta aparatul de la sursa de curent. În ambele cazuri, contactați Centrul de service autorizat.
- Asigurați-vă că există o bună aerisire în camera în care este instalat aparatul pentru a evita întoarcerea în cameră a debitului de gaze de la aparatele care folosesc alți combustibili, inclusiv foc deschis.
 - Asigurați-vă că deschiderile de ventilație nu sunt blocate și aerul colectat de aparat nu este condus către o conductă folosită la evacuarea fumului și a aburului de la alte aparate (sisteme de încălzire centralizată, termosifoane, boilere, etc.).
 - Nerespectarea poate duce la refluarea gazelor de combustie, provocând riscul de intoxicație cu monoxid de carbon sau sufocare.
 - Atunci când aparatul funcționează împreună cu alte aparate, vacuumul maxim generat în încăperea nu trebuie să depășească 0,04 mbar.
 - Curățați filtrul extractorului și îndepărtați regulat depunerile de grăsime pentru a preveni riscul de incendiu.
- În cazul în care cablul de alimentare este deteriorat, acesta trebuie înlocuit de producător, de centrul de service autorizat al acestuia sau de persoane cu o calificare similară pentru a se evita electrocutarea.
 - Dacă aparatul este conectat direct la sursa de curent, instalația electrică să fie echipată cu un dispozitiv izolator care permite deconectarea aparatului de la curent la toți polii. Deconectarea completă trebuie să respecte condițiile specificate în categoria III pentru supratensiune. Mijloacele de deconectare trebuie incluse în cablajul fix în conformitate cu reglementările privind cablarea.
 - **AVERTISMENT:** Folosiți doar opritoare realizate de producătorul aparatului de gătit sau indicate de producătorul aparatului în instrucțiunile de utilizare ca fiind adecvate sau opritoare incluse în aparat. Utilizarea unor opritoare neadecvate poate produce accidente.

2. INSTRUCȚIUNI DE SIGURANȚĂ

2.1 Installation

AVERTISMENT!

Acest aparat se va instala doar de un tehnician calificat.

AVERTISMENT!

Pericol de vătămare personală sau deteriorare a aparatului.

- Îndepărtați toate ambalajele.
- Dacă aparatul este deteriorat, nu îl instalați sau utilizați.
- Consultați manualul de instalare pentru instrucțiuni detaliate de asamblare.
- Respectați distanțele minime față de alte aparate și corpuri de mobilier.
- Aveți grijă când mutați aparatul, deoarece este greu. Folosiți întotdeauna încălțăminte și mănuși de protecție.
- Închideți etanș suprafețele dulapului cu un agent de etanșare pentru ca umezeala să nu umfle materialul.
- Protejați partea de jos a aparatului de abur și umezeală.
- Nu instalați aparatul lângă o ușă sau sub o fereastră pentru a preveni ca vasele fierbinți să cadă din aparat când ușa sau fereastra este deschisă.
- Nu instalați în așa fel încât aerul să fie evacuat într-o cavitate de perete, cu excepția cazului în care cavitatea este concepută special pentru acest scop.
- Pentru instalarea fără racorduri, priza ventilatorului trebuie poziționată direct pe perete sau trebuie separată de un perete suplimentar al carcasei, pentru a preveni accesul la lamele ventilatorului.
- Fiecare aparat are ventilatoare de răcire în partea de jos.
- Dacă aparatul este instalat deasupra unui sertar:
 - Nu stocați obiecte mici sau hârtie care ar putea deteriora ventilatoarele de răcire sau afecta sistemul de răcire.
 - Mențineți o distanță minimă de 2 cm între partea de jos a aparatului și conținutul sertarului.
- Scoateți toate panourile de separare instalate în cabinet sub aparat.

2.2 Conexiunea la rețeaua electrică

AVERTISMENT!

Pericol de incendiu și electrocutare.

- Toate conexiunile electrice trebuie realizate de către un electrician calificat, în conformitate cu diagrama de conexiuni sau broșura de instalare.
- În cazul instalației de evacuare și în cazul în care accesoriile sunt prezente sau obligatorii (supapa de perete, întrerupătorul și/sau deschiderea geamurilor) conexiunile electrice trebuie realizate de un electrician calificat, conform schemei de conexiuni sau broșurii de instalare.
- Aparatul trebuie să fie împământat.
- Deconectează aparatul de la sursă de curent înainte de orice operațiune.
- Asigurați-vă că parametrii de pe plăcuța cu date tehnice sunt compatibili cu valorile nominale ale sursei de alimentare.
- Cablurile sau prizele de rețea slăbite sau incorecte pot duce la supraîncălzirea terminalului.
- Folosește cablul de rețea corect.
- Nu lăsa cablul principal să se încurce.
- Asigurați-vă că este instalată protecție împotriva șocurilor.
- Utilizați clema de detensionare de pe cablu.
- Asigurați-te că cablul de rețea sau priza (dacă este cazul) nu ating suprafețele fierbinți.
- Nu utilizați adaptoare multiple și cabluri prelungitoare.
- Evită să deteriorezi priza și cablul. Dacă este nevoie de înlocuire, aceasta trebuie realizată de Centrul nostru de Service Autorizat sau de un electrician calificat.
- Protecția împotriva șocurilor pentru piesele vii și izolate trebuie fixată bine și nu trebuie detașată fără unelte.
- Introduceți fișa în priză numai după încheierea instalării. Asigurați-vă că aveți acces la priza de rețea după instalare.
- Dacă priza este slăbită, nu conectați ștecherul.
- Nu deconectați aparatul trăgând de cablul de alimentare. Scoateți întotdeauna ștecherul din priză.
- Folosiți doar dispozitive de izolare adecvate: întrerupătoare pentru protecția

liniei, siguranțe (siguranțe cu șurub scoase din suport), mecanisme de declanșare pentru scurgeri de curent și contactoare.

- Instalația electrică trebuie să aibă un dispozitiv de izolare care să deconecteze aparatul de la rețeaua electrică la toți polii, cu o lățime a deschiderii de contact de cel puțin 3 mm.

2.3 Utilizarea

AVERTISMENT!

Pericol de accidentare, arsuri și electrocutare.

- Nu modificați specificațiile acestui aparat.
- Îndepărtați toate ambalajele, etichetele și foliile protectoare (dacă este cazul) înainte de prima utilizare.
- Asigurați-vă că deschiderile de ventilație nu sunt blocate. Ventilația trebuie verificată periodic de către o persoană calificată.
- Nu lăsați aparatul nesupravegheat în timpul funcționării.
- Opriti zona de gătit după fiecare utilizare.
- Nu așezați tacâmuri sau capace de cratiță pe zonele de gătit, deoarece acestea pot deveni fierbinți.
- Nu acționați aparatul având mâinile umede sau când acesta este în contact cu apa.
- Nu utilizați aparatul ca suprafață de lucru sau ca loc de depozitare.
- Dacă suprafața aparatului este crăpată, deconectați imediat aparatul de la rețeaua electrică pentru a preveni șocul electric.
- Utilizatorii cu stimulator cardiac trebuie să păstreze o distanță de minim 30 de cm față de zonele de gătit prin inducție atunci când aparatul este în funcțiune.
- Puneți mâncarea în ulei fierbinte cu atenție, deoarece se poate stropi.
- Nu folosiți niciodată o flacără deschisă atunci când extractorul funcționează.
- Nu utilizați folie de aluminiu sau alte materiale între suprafața de gătit și vas, cu excepția cazului în care producătorul acestui aparat specifică altfel.
- Utilizați doar accesoriile recomandate de producător pentru acest aparat.

AVERTISMENT!

Pericol de incendiu și explozie.

- Grăsimile și uleiurile încălzite pot elibera vapori inflamabili. Țineți la distanță flăcările și obiectele încălzite.

- Vaporii de ulei fierbinte pot provoca ardere spontană.
- Uleiul folosit cu resturi alimentare se poate aprinde la temperaturi mai scăzute.
- Nu așezați produse inflamabile lângă aparat.

AVERTISMENT!

Pericol de deteriorare a aparatului.

- Nu țineți vase fierbinți pe panoul de comandă pentru a evita riscul de arsuri.
- Nu puneți un capac fierbinte pentru vase pe suprafața de sticlă a plitei.
- Aveți grijă să nu se evaporeze tot lichidul din vas.
- Împiedicați căderea obiectelor sau a vaselor pe aparat pentru a evita deteriorarea suprafeței.
- Nu activați zonele de gătit cu vase goale sau fără vase.
- Nu scoateți niciodată grila sau filtrul în timp ce extractorul sau plita funcționează.
- Nu folosiți niciodată o flacără deschisă în timp ce funcționează extractorul.
- Nu acoperiți orificiul de admisie al extractorului cu vase.
- Nu accesați partea inferioară a aparatului în timp ce funcționează plita sau extractorul.
- Nu așezați obiecte mici sau ușoare lângă capacul integrat pentru a evita riscul de blocare.
- Vasele de gătit din fontă sau cu fund deteriorat pot zgâria sticla / suprafața vitroceramică. Ridicați întotdeauna vasele de gătit atunci când trebuie să le mutați pe suprafața de gătit.
- În ceea ce privește becul (becurile) din acest produs și becurile ca piese de schimb vândute separat: Aceste becuri sunt destinate să reziste la condițiile fizice extreme din aparatele electrocasnice, cum ar fi temperatura, vibrațiile, umiditatea sau au scopul de a oferi informații despre starea de funcționare a aparatului. Acestea nu sunt destinate utilizării în alte aplicații și nu sunt adecvate pentru iluminarea camerelor din locuință.
- Pentru a repara aparatul contactați Centrul de service autorizat. Utilizați doar piese de schimb originale.

2.4 Îngrijire și curățare

- Curățați aparatul în mod regulat pentru a preveni deteriorarea suprafeței.
- Înainte de curățare, opriți aparatul și lăsați-l să se răcească.

- Curățați aparatul cu apă caldă și o lavetă moale umedă. Utilizați numai detergenți neutri. Nu utilizați produse abrazive, bureți de curățare abrazivi, solvenți sau obiecte metalice, cu excepția cazului în care se specifică altfel.
- Contactați autoritatea locală pentru informații privind eliminarea aparatului.
- Deconectați aparatul de la sursa de alimentare, apoi tăiați și aruncați cablul electric.

2.5 Eliminare

AVERTISMENT!

Pericol de rănire sau sufocare.

3. ASAMBLARE

3.1 Înainte de instalare

Pentru referințe viitoare, găsiți plăcuța cu specificații tehnice situată pe fundul plitei și notați numărul de serie

3.2 Asamblarea plitei

 Pentru dimensiunile de instalare și îndrumarea vizuală, consultați schemele de instalare situate în primele pagini ale manualului de utilizare. Pentru instalarea pe partea superioară, consultați diagrama **A**. Pentru instalarea integrată, consultați diagrama **B**.

Consultați broșura de instalare pentru informații detaliate privind modul de asamblare a plitei.

Urmați indicațiile furnizate în schema de conectare a plitei și în cea a comutatorului (dacă este cazul) pentru geam prezentate în broșura de instalare și / sau în etichetele de sub plită.

Numai pentru țările selectate: În cazul instalației de evacuare, poate fi necesar un comutator pentru geam (consultați un tehnician autorizat). Trebuie să îl cumpărați separat, deoarece nu este furnizat împreună cu plita. Comutatorul pentru fereastră trebuie instalat de un tehnician autorizat. Consultați broșura de instalare.

Dacă aparatul este instalat deasupra unui sertar, ventilația plitei poate încălzi articolele depozitate în sertar pe durata procesului de gătire.

Asamblarea unității de filtrare

Aparatul trebuie utilizat în orice moment cu toate filtrele dedicate modului de instalare ales. Consultați „Selectarea filtrului”. Înainte de prima utilizare, asigurați-vă că introduceți

filtrele în extractor cu mânerul orientat spre interior. Apoi așezați grila pe extractor.

3.3 Atașarea garniturii

Instalarea pe blat

1. Curățați blatul de lucru în jurul zonei decupate.
2. Prindeți banda de etanșare 2x6 mm furnizată de marginea inferioară a plitei, de-a lungul marginii cadrului suprafeței vitroceramice. Nu o întindeți. Asigurați-vă că poziționarea capetelor garniturii se face în mijlocul unei laturi a plitei.
3. Lăsați în plus câțiva milimetri când tăiați garnitura de etanșare la lungimea dorită. Uniți ambele capete ale garniturii.

Instalare integrată

1. Curățați falțurile din blatul de lucru.
2. Tăiați 3x10mm banda de etanșare furnizată în patru benzi care să corespundă lungimii canelurilor.
3. Tăiați capetele benzilor la un unghi de 45°. Acestea trebuie să încapă cu precizie în colțurile falțurilor.
4. Prindeți benzile de falțuri. Nu întindeți garniturile. Nu lipiți capetele benzilor unul peste celălalt.

După asamblarea plitei, etanșați cu silicon spațiul liber dintre suprafața vitroceramică și blat. Asigurați-vă că siliconul nu ajunge sub suprafața vitroceramică.

3.4 Cablu de conectare

AVERTISMENT!

Toate conexiunile electrice trebuie realizate de către un electrician calificat.

- Plita este furnizată cu un cablu de conectare
- Pentru a înlocui cablul de alimentare deteriorat, folosiți cablul H05VV-F care rezistă la o temperatură de 70 °C sau mai mare
- Conexiunile prin intermediul fișelor de contact, găurirea sau lipirea capetelor firelor și conectarea cablului fără manșon de capăt de cablu sunt interzise.
- Adresați-vă Centrului de service autorizat local. Cablul de conectare poate fi înlocuit doar de un electrician calificat.

Conexiune cu o fază

1. Scoateți manșonul cablului de pe firele negru și maro.
2. Îndepărtați o parte din izolația de la capetele firelor maro și negru.
3. Conectați capetele cablurilor negre și maro.
4. Aplicați un nou manșon al firului terminal pe capătul fiecărui fir (este necesară o sculă specială).

Conexiune NL

1. Scoateți manșonul capătului cablului de pe firele albastre.
2. Îndepărtați o parte a izolației capetelor de cablu albastre.
3. Aplicați un nou manșon al capătului firului pe capătul fiecărui fir (este necesară o sculă specială).

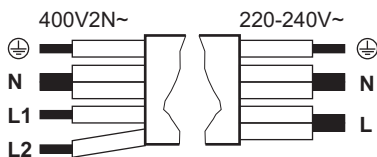

Conexiune cu o fază: 220 - 240 V~ 5x1,5 mm ²		Conexiune cu două faze: 400 V2N~ 5x1,5 mm ² sau 4x2,5 mm ²	
⊕	Verde - galben	Verde - galben	⊕
N	Albastru și albastru	Albastru și albastru	N

Conexiune cu o fază: 220 - 240 V~ 5x1,5 mm ²		Conexiune cu două faze: 400 V2N~ 5x1,5 mm ² sau 4x2,5 mm ²	
L	Negru și maro	Negru	L1
		Maro	L2

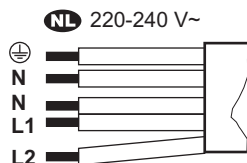

NL 220 - 240 V (5x1,5 mm ²)	
⊕	Verde - galben
N	Albastru și albastru
L1	Negru
L2	Maro

3.5 Limitare putere

Limitare putere definește puterea totală utilizată de plită, în limitele siguranțelor de instalare ale locuinței. Plita este setată implicit la nivelul de putere cel mai mare posibil. Asigurați-vă că puterea selectată este adecvată pentru siguranțele instalate în locuință.

Pentru a scădea sau crește nivelul de putere:

1. Accesați meniul: apăsați lung timp de 3 secunde. Apoi, apăsați lung .
2. Apăsați până apare .
3. Apăsați 4 sau 6 pe bara de control pentru a naviga între setări.
4. Apăsați pentru a ieși.

Niveluri de putere:

P73 - 7,350 W, P15 - 1,500 W, P20 - 2,000 W, P25 - 2,500 W, P30 - 3,000 W, P35 - 3,500 W, P40 - 4,000 W, P45 - 4,500 W, P50 - 5,000 W, P60 - 6,000 W

4. ÎNAINTE DE PRIMA UTILIZARE

4.1 Selectare filtru

Înainte de prima utilizare, asigurați-vă că setați tipul corect de filtru în funcție de modul de instalare. Consultați „Structura meniului”.

Mod de recirculare: filtru de carbon (în combinație cu un filtru de grăsime)

Filtrele de carbon care conțin spumă de carbon activă, neutralizează fumul și mirosurile de gătit. Poți alege între:

- **OdourClean STANDARD** (alb, de unică folosință)
- **OdourClean PLUS** (negru, regenerabil)

Pentru a utiliza aparatul în modul de recirculare, contactați un tehnician autorizat pentru a regla instalația. Mergi la setările utilizatorului și activează notificarea filtru de carbon selectând F, și apoi Pornit. Apoi alege unul dintre filtre:

- OdourClean STANDARD: Selectează Ft, atunci 2.

- OdourClean PLUS: Selectează Ft, atunci 1.

Mod de evacuare: filtru de grăsime

Filtrele de grăsime colectează grăsimea, uleiul și resturile alimentare și le împiedică să intre în sistemul hotei.

Pentru a utiliza aparatul în modul de evacuare, contactați un tehnician autorizat pentru a regla instalația. Apoi mergi la setările utilizatorului și dezactivează notificarea filtru de carbon selectând F, și apoi Oprit.

① Modul de evacuare poate afecta presiunea aerului din cameră și, prin urmare, necesită o ventilație adecvată pentru a preveni refluxul gazelor de ardere de la alte aparate. Asigurați-vă că mediul de instalare respectă ghidurile de siguranță furnizate.

5. DESCRIEREA PRODUSULUI

5.1 Prezentarea generală a produsului

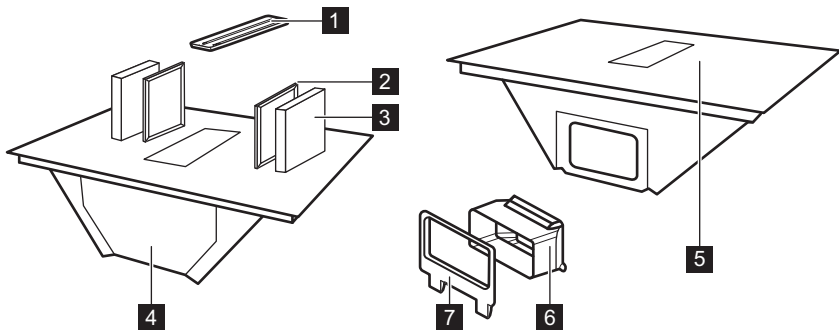

- 1 Grila
- 2 Filtru de grăsime
- 3 Filtru de carbon
- 4 Tavă de picurare
- 5 Plită
- 6 Adaptor conductă de aer
- 7 Racordul conductei de aer pentru peretele posterior

5.2 Aranjarea suprafeței de gătire

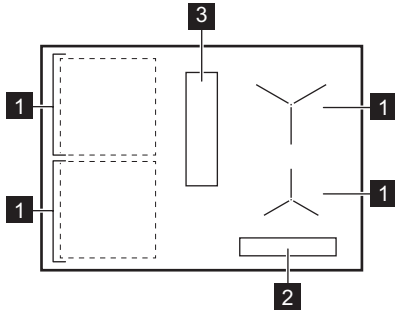

- 1** Zonă de gătire prin inducție
- 2** Panou de comandă
- 3** Extractor

5.3 Simbolurile de pe panoul de comandă și afișajul

Simbol / indicator

	Pornit / Oprit
	Selector de zonă de gătit

Simbol / indicator

	Pauză
	Timer
	Bridge
	Precise Heat
	Heat Assist
	Modul automat al extractorului
	Modul manual al extractorului
	Breeze
	PowerBoost
	Blocare/Dispozitivul de siguranță pentru copii
	Există o defecțiune.
	Filtrul trebuie curățat sau înlocuit.
	OptiHeat Control

6. UTILIZARE ZILNICĂ

6.1 Utilizarea plită

Mențineți apăsat pentru a activa sau dezactiva plita. Selectați o zonă de gătire apășând simbolul corespunzător . Puneți vasele în zona de gătit și setați o setare de căldură folosind bara de control. Pentru a dezactiva zona de gătire selectată, apăsați 0.

Precise Heat

Puteți activa niveluri de încălzire în trepte de jumătate de pas pentru un control mai precis al temperaturii zonelor de gătire. Setat încălzire și apăsați . Setarea curentă a încălzirii scade cu 0.5. Un indicator apare deasupra . Pentru dezactivare, apăsați .

6.2 Vase de gătit

Baza vasului ar trebui să fie cât mai groasă și cât mai plată posibil. Curățați și uscați vasele înainte de a le așeza pe plită. Nu glisați și nu frecăți vasele pe marginile și colțurile suprafeței din sticlă, pentru a evita ciobirea sau deteriorarea acestora. Nu așezați vase fierbinți

pe panoul de control pentru a evita deteriorarea componentelor electronice.

Asigurați-vă că vasele de gătit sunt compatibile cu inducția (adică se lipește un magnet de baza acestora). Pentru un transfer optim al căldurii, utilizați vase de gătit cu diametrul bazei apropiat de dimensiunea zonei de gătit. Vasele cu diametru mai mic se pot supune unei încălziri mai lente, în timp ce cele cu diametru mai mare se pot supraîncălzi și pot deteriora panoul de control.

Materialul vaselor de gătit

- **corect:** fontă, oțel, oțel emailat, oțel inoxidabil, bază cu mai multe straturi (cu un marcaj corect de la producător).
- **incorect:** aluminiu, cupru, alamă, sticlă, ceramică, porțelan.

Zgomote în timpul funcționării

Zgomotele pot varia în funcție de materialul vaselor de gătit și de setarea curentă a încălzirii. Zgomotele sunt normale și nu indică nicio defecțiune.

- zgomot ca o pocnitură: vasul este realizat din materiale diferite (construcție de tip sandwich).
- sunet de fluierat: este activată o setare de încălzire ridicată, iar vasul de gătit este fabricat din materiale diferite (o construcție tip sandwich).
- zumzet: este activată o setare de încălzire ridicată.
- clic: se produce comutarea electrică.
- șuierat, zumzet: ventilatorul de răcire funcționează.
- sunet ritmic: este detectat un vas.

6.3 Detectarea vaselor

Această funcție indică prezența vaselor pe plită și dezactivează zonele de gătire dacă nu este detectat niciun vas în termen de 120sec. În cazul în care sunt detectate mai multe oale, plita selectează ultima zonă de gătire activată.

6.4 Oprirea automată

Ca măsură de siguranță, plita se oprește automat în anumite condiții (de exemplu, când toate zonele de gătit și hota sunt dezactivate, când nu este selectată nicio treaptă de căldură sau viteză a ventilatorului după activare sau când vasele de gătit se termină în fierbere).

6.5 OptiHeat Control (Indicator de căldură reziduală cu 3 trepte)

Indicatorul semnalizează faptul că o zonă de gătire este încă fierbinte. Cât timp indicatorul este vizibil, există riscul de arsuri din cauza căldurii reziduale. Indicatorul dispare când zona de gătit s-a răcit.

6.6 Management putere

Dacă aragazul atinge limita maximă de putere disponibilă, puterea zonelor de gătit va fi redusă automat pentru a proteja siguranțele instalației din casă. Pentru zonele de gătire care au o putere redusă, panoul de comandă clipește de două ori și indică nivelul maxim posibil de setare a căldurii.



6.7 P PowerBoost

Pentru a activa nivelul maxim de căldură pentru o perioadă limitată de timp. Îl puteți folosi pentru a fierbe apa mai repede.

Apăsați **P** pentru a activa. După expirarea timpului, zona de gătit revine la cea mai înaltă setare de căldură. Pentru a dezactiva funcția, modificați setarea de căldură.

6.8 Cronometru cu numărătoare inversă

Pentru a specifica cât timp ar trebui să funcționeze o zonă de gătit.



Setați o treaptă de căldură pe zona de gătit și apăsați . Setați timpul apăsând cifrele setării de încălzire în ordine. Așteptați câteva secunde sau confirmați cu . Pentru a revoca timerul, setați-l la 0 h 00 min. Când timpul setat expiră, zona de gătit se dezactivează.

6.9 Heat Assist

Funcția ajută la gătit sau menținerea caldă a alimentelor utilizând nivelul de încălzire prestabilite, de la scăzut la mediu:

- Nivelul I – topire și menține cald (setare de încălzire 1)
- Nivelul II – fierbere la foc mic (setările de încălzire 5)
- Nivelul III – la tigaie (încălzire 7)

Puteți activa funcția numai după ce selectați mai întâi o zonă de gătit. Schimbarea zonelor nu afectează funcția activă Heat Assist dintr-o altă zonă.

1. Apăsați  pentru a activa funcția.
2. Apăsați din nou  pentru a comuta între niveluri.

Pentru a dezactiva, apăsați  până când pe afișaj apare mesajul 0 sau selectați orice setare de încălzire.

Este posibil să fie necesar să reglați manual nivelul de încălzire în funcție de vasul de gătit.

6.10 || Pauză

Această funcție setează toate zonele de gătit active la cel mai scăzut nivel de căldură.

Când extractorul funcționează în modul manual, viteza ventilatorului este redusă la 1. În modul automat, viteza ventilatorului nu se schimbă.



Funcția nu oprește niciun cronometru activ.

Apăsați pentru a activa/dezactiva ||.

6.11 Blocare/Dispozitivul de siguranță pentru copii

Pentru blocarea / deblocarea panoului de comandă.

Pentru a bloca temporar panoul de control în timpul gătitului: apăsați  o dată. Apăsați

din nou pentru a debloca. Pentru a preveni funcționarea accidentală a plitei: apăsați și țineți apăsat  timp de 3 sec cât timp toate zonele sunt dezactivate, apoi opriți plita. Funcția este în continuare activă, când dezactivați plita. Pentru a dezactiva funcția, porniți plita, apăsați și țineți apăsat  pentru 3 sec, apoi opriți plita.

6.12 Bridge

Pentru a conecta două zone de gătire din partea stângă, astfel încât să funcționeze ca o singură zonă. O puteți folosi pentru a găti cu vase mari. Asigurați-vă că vasele de gătit acoperă centrul ambelor zone de gătit. Dacă vasul de gătit este plasat între centrele zonelor, funcția nu va fi activată.

1. Setezi nivelul de căldură pentru una dintre zone.
2. Apăsați .
3. Schimbați nivelul de căldură după cum este necesar.

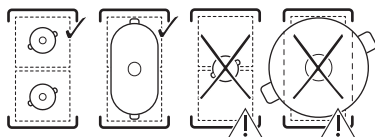

Pentru a dezactiva funcția, apăsați .



6.13 Funcțiile extractorului

Mod manual:

Extractorul poate funcționa atunci când plita este pornită sau oprită. Modul manual oferă patru viteze ale ventilatorului: 1-3 și **b** (boost, setarea intensă).

1. Apăsați  pentru a activa extractorul.
2. Apăsați repetat  pentru a ajusta viteza ventilatorului. Afișajul indică setarea actuală.

Pentru a dezactiva, apăsați repetat .

Moduri automate

Extractorul reglează viteza ventilatorului în funcție de temperatura zonei de gătit. Modul automat oferă patru opțiuni de viteză a ventilatorului: h1-h4 (de la scăzut la intens).

1. Dacă funcția nu este pornită în mod implicit, apăsați  pentru a o activa.



2. Puneți vasele pe o zonă de gătit și selectați o setare de căldură.

Pentru dezactivare, apăsați .

Pentru a schimba viteza implicită a ventilatorului (h3) introduceți setările utilizatorului. Consultați „Structura meniului”.

Breeze

Ventilatorul funcționează la o viteză foarte mică, la un nivel minim de zgomot, pentru a elimina orice mirosuri persistente.

1. Opriți plita.
2. Apăsați . Un timer setat 60 min și brapar pe afișaj.
3. Reglați timerul apăsând  și nivelurile de încălzire de pe bara de control.

Funcția se dezactivează când timerul se oprește. Pentru a dezactiva manual, apăsați .

Ciclu de uscare

Ventilatorul continuă să funcționeze la viteza minimă timp de 20 de minute după ce opriți plita, apoi se dezactivează automat. Funcția elimină orice mirosuri persistente după gătit.

Când operează funcția,  și apare timpul de execuție rămas. Nu este posibilă reglarea orei setate.

Pentru a opri funcția, apăsați .



Pentru a dezactiva complet funcția, introduceți setările utilizatorului. Consultați „Structura meniului”.

 Se recomandă să nu dezactivați funcția și să o lăsați să funcționeze neîntrerupt pe întreg ciclul.

6.14 Structura meniului

Simbol	Setare
b	Sunet
P	Limitare putere
h	Modul automat hotă
F	Notificare pentru filtru de carbon
dF	Ciclu de uscare
Ft	OdourClean STANDARD: 2 OdourClean PLUS: 1
E	Istoric alarmă/eroare

Pentru a introduce setările utilizatorului:

apăsați lung . Apoi, apăsați lung . Apăsați .

Navigarea în meniu: meniul constă în simbolul setării și o valoare. Pentru a naviga între setări, apăsați . Pentru a modifica valoarea setării, apăsați 4 sau 6 pe bara de control.

Pentru a părăsi meniul: apăsați .

6.15 Sfaturi pentru economisirea energiei

- Pentru încălzirea apei, utilizați numai cantitatea de care aveți nevoie.

- Întotdeauna puneți capacul pe vase, dacă este posibil.
- Pentru a păstra alimentele calde sau pentru a le topi folosiți căldura reziduală.
- Când începeți să gătiți, setați ventilatorul hotei la un nivel scăzut de viteză. După încheierea gătirii, țineți hota în funcțiune timp de câteva minute.
- Creșteți viteza ventilatorului doar pentru a elimina cantități mari de abur sau fum.
- Curățați filtrul hotei în mod regulat și înlocuiți-l atunci când este necesar pentru a-i menține eficiența.

Pentru mai multe informații, consultați "Eficiența energetică".

7. INSTRUCȚIUNI DE GĂTIT

Datele din tabel au doar caracter orientativ.

Căldură	Utilizați pentru:	Durată (min)
1	Păstrați mâncarea gătită caldă. Puneți un capac pe vas.	dacă este necesar
1 - 2	Sos olandez, unt topit, ciocolată, gelatină. Amestecați din când în când.	5 - 25
2	Solidificare: omlete pufoase, ouă coapte. Gătire cu capacul pus.	10 - 40
2 - 3	Fierberea înăbușită a orezului și a mâncărurilor care conțin lapte, încălzirea alimentelor preparate. Adăugați minim de două ori mai mult lichid decât orez, amestecați la jumătatea procedurii mâncărurile care conțin lapte.	25 - 50
3 - 4	Înăbușiți legumele, peștele, carnea. Adăugați câteva linguri de apă. Verificați cantitatea de apă în timpul gătitului.	20 - 45
4 - 5	Gătiți la abur cartofi și alte legume. Umpleți oala cu 1-2 cm de apă. Verificați nivelul apei în timpul gătitului. Păstrați capacul pe oală.	20 - 60
4 - 5	Gătiți cantități mai mari de alimente, tocane și supe. Până la 3l de lichid plus ingrediente.	60 - 150
6 - 7	Prăjire delicată: escalop, cordon bleu de vițel, șnițele, chiftele, cârnați, ficat, rântaș, ouă, clătite, gogoși. Întoarceți când este necesar.	dacă este necesar
7 - 8	Crochete de cartofi, mușchiuleț, fripturi. Întoarceți când este necesar.	5 - 15
9	Fierbeți apă, gătiți paste, prăjiți carnea la suprafață (gulaș, friptură înăbușită, cartofi la friuză).	
P	Pentru a fierbe cantități mari de apă. Este activată PowerBoost.	

8. ÎNGRIJIREA ȘI CURĂȚAREA

8.1 Curățarea plitei

- Curățați plita după fiecare utilizare.
- Utilizați întotdeauna vase cu baza curată.
- Nu lăsați vasele să fiarbă până la evaporare sau să atingă temperaturi excesiv de ridicate.

- Nu utilizați vase din materiale incompatibile cu inducția. Astfel de materiale pot zgâria sau păta suprafața plitei.
- Zgărierurile sau petele întunecate de pe suprafața sticlei nu afectează performanța plitei.

- Nu utilizați cuțite sau alte instrumente metalice ascuțite pentru a curăța suprafața de sticlă.
- Utilizați o racletă recomandată numai ca instrument suplimentar după curățarea standard.
- Așteptați până când plita ajunge la răcire și efectuați curățarea suprafeței cu o cârpă umedă și un detergent neabraziv. După curățare, ștergeți suprafața uscat cu o lavetă moale.
- **Îndepărtați imediat:** plasticul topit, folia de plastic, sarea, zahărul și alimentele cu zahăr. Folosiți o racletă și aveți grijă să evitați arsurile.
- **Când plita s-a răcit suficient ștergeți:** depuneri de calcar, pete de apă, pete de grăsime, decolorări metalice strălucitoare. Efectuați curățarea suprafeței conform instrucțiunilor de mai sus. Pentru a îndepărta petele metalice lucioase, folosiți o cârpă moale și o soluție din apă și oțet.

8.2 Curățarea extractorului

Grila

Grila este fabricată din aluminiu. Spălați-l manual sau în mașina de spălat vase și ștergeți-l cu o lavetă moale.

Tavă de picurare

Tava de colectare a condensului situată sub hotă colectează condensul format în timpul gătitului. Nu uitați să goliți regulat tava.

1. Prindeți partea inferioară a tăvii de colectare a picăturilor cu ambele mâini și glisați-o înainte. Apoi mișcați-l cu grijă în jos pentru a evita vărsarea apei.

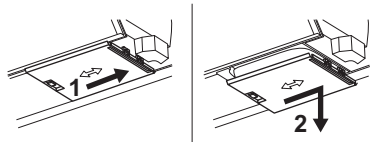

2. Puteți spăla tava manual (folosind apă caldă, săpun și o lavetă moale / un burete) sau în mașina de spălat vase (ciclu standard).

Dacă se varsă apă sau alte lichide în interiorul sistemului de extracție: opriți extractorul și curățați zona cu grijă cu apă caldă, o cârpă umedă sau un burete și un agent de curățare delicat.

8.3 Curățarea filtrelor

Unitatea de filtrare este formată din filtre de grăsime **A** și filtre de carbon **B**.

❗ Aparatul trebuie utilizat în orice moment cu toate filtrele dedicate modului de instalare ales. Consultați „Selectarea filtrului”.

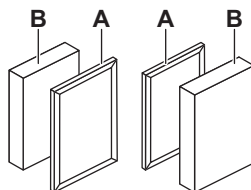

Plita are un contor încorporat cu o notificare care vă reamintește despre curățarea filtrului. Notificarea nu blochează utilizarea plitei. Notificarea rămâne activă timp de 30 de secunde după ce dezactivați hota și plita.

Filtru de grăsime

- După 40 ore de utilizare, un indicator static  apare pentru a semnala că este timpul pentru curățarea a filtrelor .

OdourClean STANDARD filtru de carbon

- După 180ore de utilizare,  începe să clipească pentru a semnala că este timpul să înlocuiți filtrele de miros.
- Verificați regulat filtrele de miros pentru a vedea nivelul de grăsime acumulată. Înlocuiți-le atunci când se aprinde indicatorul intermitent (aproximativ o dată pe an, în funcție de frecvența de utilizare) sau mai devreme, dacă este necesar.

OdourClean PLUS filtru de carbon

- După 140ore de utilizare,  începe să clipească pentru a semnala că este timpul să regenerați filtrele de miros.
- Realizați curățarea filtrelor numai atunci când grăsimea acumulată este vizibilă.
- Regenerați filtrele numai atunci când apare indicatorul intermitent. Numărul maxim de cicluri de regenerare este de 8. După această perioadă, înlocuiți filtrele.

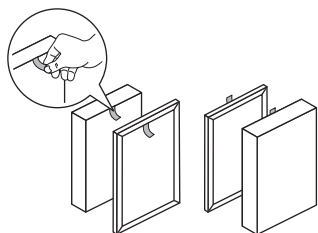

Dezasamblarea/reasamblarea filtrelor

1. Scoateți grila.
2. Scoate filtrele apucând de mâner.



3. Reassemblează unitatea de filtrare după curățare. Introduceți filtrele în extractor cu mânerul orientate spre interior. Apoi, așezați grila pe extractor.

Curățarea filtrului de grăsime

1. Curățați filtrul imediat ce grăsimea acumulată este vizibilă. Spălați filtrele de grăsime cu atenție în apă caldă folosind un agent de curățare delicat, apoi clățiți cu apă caldă. Poți folosi un burete moale, o lavetă moale sau o perie de curățare neabrazivă pentru a îndepărta resturile alimentare, dacă este necesar. Îl puteți spăla în mașina de spălat vase, într-un ciclu standard, împreună cu alte preparate din aceeași încărcătură. Este posibil să apară o ușoară decolorare a plaselor, ceea ce nu afectează performanța filtrului.
2. Lăsați filtrele să se usuce o perioadă la temperatura camerei.
3. Puneți filtrele înapoi înăuntru. Dacă  de notificări este activat, apăsați  scurt pentru a reporni contorul.

Curățarea OdourClean PLUS filtrelor de carbon

1. Spală filtrele cu atenție în apă caldă, fără agenți de curățare. Poți folosi un burete moale, o lavetă moale sau o perie de curățare neabrazivă pentru a îndepărta resturile alimentare, dacă este necesar. De asemenea, puteți spăla filtrul în mașina de spălat vase la 65-70°C (utilizând un program mai lung de 90min), fără detergenți și fără vase în aceeași încărcătură.
2. Lăsați filtrele să se usuce cel puțin 24h la temperatura camerei.
3. Reassemblează unitatea de filtrare și pune-o înapoi în cavitatea hotiei.

Regenerarea OdourClean PLUS filtrelor de carbon

1. Curăță mai întâi filtrul, conform descrierii de mai sus.
2. Puneți filtrele în cuptorul setat pe 100 °C, pentru 120 min, așezându-le pe raft sarma din mijloc. Folosiți o funcție a cuptorului fără ventilator.
3. Reassemblează unitatea de filtrare și pune-o înapoi în cavitatea hotiei. Apăsați  scurt pentru a reseta contorul.

9. DEPANARE

 Dacă nu găsiți o soluție la problema de mai jos, contactați un centru de service autorizat.

Plita nu poate fi pornită sau utilizată.

- Verificați dacă plita este conectată corect la priza electrică.
- Verificați dacă siguranța este cauza defecțiunii. Dacă siguranța se arde în mod repetat sau dacă auziți un bip constant, contactați un electrician calificat pentru a inspecta instalația.
- Asigurați-vă că panoul de control este curat și nu este obstrucționat de vase de gătit/obiecte străine.

Plita se oprește singură după un timp.

- Nu este vorba despre o defecțiune. În anumite situații, plita se oprește automat pentru a menține siguranța. Consultați secțiunea „Oprirea automată”.

Setarea maximă de încălzire pentru una dintre zonele de gătire nu este disponibilă sau continuă să alterneze între două niveluri.

- Nu este vorba despre o defecțiune. Consultați secțiunea „Management putere”.
- Reduceți setarea de încălzire de la alte zone de gătire conectate la aceeași fază.

Ventilatorul de extracție nu funcționează/se dezactivează singur.

- Opriti plita și deconectați-o de la sursa principală de alimentare. Lăsați aparatul la răcire, apoi conectați-l din nou la priză.
- Asigurați-vă că încăperea este suficient ventilată. Este posibil să fie necesar să instalați comutatorul pentru fereastră. Contactați un Centru de service autorizat.

apare.

- Curățați/înlocuiți filtrul. Consultați capitolul „Îngrijirea și curățarea”.

și apare o cifră.

- Opriti plita, așteptați câteva minute, apoi porniți-o înapoi. Dacă problema persistă, contactați Centrul de service autorizat.

Panoul de control clipește.

- Utilizați vase cu diametrul fundului similar cu dimensiunea zonei de gătit.
- Asigurați-vă că vasele de gătit sunt compatibile cu inducția.

10. DATE TEHNICE

10.1 Plăcuță cu date tehnice

Model TT64CB00CB

Tip 67 B4A 01 AA

Inducție

Număr de serie

AEG

PNC 949 598 664 00

220 - 240 V / 400 V 2N, 50 - 60 Hz

Fabricat în: Germania

7.35 kW



10.2 Specificațiile zonei de gătit

Puterea zonelor de gătit poate diferi ușor de datele de mai jos, în funcție de materialul și dimensiunile vaselor de gătit.

Zonă de gătit	Putere nominală (nivel maxim de căldură) [W]	PowerBoost [W]	PowerBoost du-rată maximă [min]	Diametru vas [mm]
Stânga față	2300	3200	10	125 - 210
Stânga spate	2300	3200	10	125 - 210
Dreapta față	1400	2500	4	125 - 145
Dreapta spate	1800	2800	10	145 - 180

11. CLASA DE EFICIENȚĂ ENERGETICĂ

11.1 Informații produs conform cu (UE) nr. 66/2014

Identificarea modelului	TT64CB00CB	
Tipul plitei	Plită încorporată	
Numărul zonelor de gătit	4	
Tehnologie de încălzire	Inducție	
Diametrul zonelor de gătit circulare (Ø)	Stânga față	21.0 cm
	Stânga spate	21.0 cm
	Dreapta față	14.5 cm
	Dreapta spate	18.0 cm

Consumul de energie pe fiecare zonă de gătit (EC electric cooking)	Stânga față	189.1 Wh/kg
	Stânga spate	189.1 Wh/kg
	Dreapta față	180.2 Wh/kg
	Dreapta spate	178.3 Wh/kg
Consumul de energie al plitei (EC electric hob)		184.2 Wh/kg

Aparatul a fost testat în conformitate cu: EN IEC 60350-2.

11.2 Cerințe privind informațiile conform cu (UE) nr. 2023/826

Consumul de curent în modul oprit	0,3 W
Timpu maxim necesar pentru ca echipamentul să atingă automat modul de putere scăzută aplicabil	2 min

Aparatul a fost testat în conformitate cu: EN 50564.

11.3 Fișa cu informații despre produs și informațiile despre produs conform (UE) nr. 65/2014 și (UE) nr. 66/2014

Fișa cu informații despre produs conform cu norma (UE) nr. 65/2014		
Denumirea sau marca comercială a furnizorului	AEG	
Identificatorul de model	TT64CB00CB	
Consumul anual de energie - AEChotă	27.6	kWh/a
Clasa de eficiență energetică	A+	
Eficiența fluido-dinamică - FDEhotă	32.6	
Clasa de eficiență fluido-dinamică	A	
Eficiența iluminării - LEhotă	-	lux/W
Clasa de eficiență a iluminării	-	
Eficiența de filtrare a grăsimilor - GFEhotă	85.1	%
Clasa de eficiență a filtrării grăsimilor	B	
Fluxul minim de aer în condiții normale de utilizare	250.0	m³/h
Fluxul maxim de aer în condiții normale de utilizare	520.0	m³/h
Debitul de aer în modul intensiv sau accelerat	630.0	m³/h
Putere sonoră ponderată A la viteză minimă	50	db(A) re 1 pW
Putere sonoră ponderată A la viteză maximă	66	db(A) re 1 pW
Putere sonoră ponderată A la viteză de utilizare intensivă sau amplifi care	69	db(A) re 1 pW
Consumul de putere măsurat în modul oprit - Po	0.49	W
Consumul de putere măsurat în modul standby - Ps	-	W
Informații suplimentare conform cu norma (UE) nr. 66/2014		
Factor de creștere în timp - f	0.8	
Indice de eficiență energetică - EEIhotă	41.0	

Fluxul nominal de aer măsurat la punctul de eficiență maximă - QBEP	276.4	m ³ /h
Presiunea aerului măsurată la punctul de eficiență maximă - PBEP	402	Pa
Fluxul maxim de aer - Qmax	630.0	m ³ /h
Puterea electrică de intrare măsurată la punctul de eficiență maximă - WBEP	94.6	W
Puterea nominală a sistemului de iluminat - WL	-	W
Iluminare medie a sistemului de iluminat pe suprafața de gătit - Emiddle	-	lux

Aparatul a fost testat în conformitate cu: EN IEC 61591, EN IEC 60704-1, EN IEC 60704-2-13, EN 50564.

12. INFORMAȚII PRIVIND MEDIUL

Reciclați materialele marcate cu simbolul . Pentru a recicla ambalajele, acestea trebuie puse în containerele corespunzătoare. Ajuțați la protejarea mediului înconjurător și a sănătății umane reciclând deșeurile de aparate

electrice și electronice. Nu aruncați aparatele marcate cu simbolul  împreună cu deșeurile menajere. Returnați produsul la unitatea locală de reciclare sau contactați administrația locală.

1. SIGURNOSNE INFORMACIJE.....	21	7. UPUTE ZA KUHANJE.....	31
2. SIGURNOSNE UPUTE.....	23	8. ODRŽAVANJE I ČIŠĆENJE.....	32
3. MONTAŽA.....	26	9. RJEŠAVANJE PROBLEMA.....	34
4. PRIJE PRVE UPOTREBE.....	27	10. TEHNIČKI PODACI.....	34
5. OPIS PROIZVODA.....	28	11. ENERGETSKA UČINKOVITOST.....	35
6. SVAKODNEVNA UPORABA.....	29	12. BRIGA O OKOLIŠU.....	36

1. ⚠ SIGURNOSNE INFORMACIJE

Prije ugradnje i uporabe uređaja pažljivo pročitajte priložene upute. Proizvođač nije odgovoran za bilo kakve ozljede ili oštećenje koji su rezultat neispravne ugradnje ili uporabe. Upute uvijek držite na sigurnom i pristupačnom mjestu za buduću uporabu.

1.1 Sigurnost djece i osjetljivih osoba

- Ovaj uređaj mogu koristiti djeca u dobi od 8 godina i starija te osobe smanjenih tjelesnih, osjetilnih ili mentalnih mogućnosti ili osobe koje ne raspolažu iskustvom ili znanjem ako su pod nadzorom osobe odgovorne za njihovu sigurnost i rade po uputama koje se odnose na sigurno korištenje uređaja te razumiju uključene opasnosti. Djeca mlađa od 8 godina i osobe s vrlo teškim i složenim in-

validitetom moraju se držati podalje od uređaja, osim ako su pod stalnim nadzorom.

- Djeca bi trebala biti pod nadzorom kako bi se osiguralo da se ne igraju uređajem.
- Ambalažu držite podalje od djece i zbrinite je na ispravan način.
- UPOZORENJE: Uređaj i njegovi dostupni dijelovi zagrijavaju se tijekom uporabe. Držite djecu i kućne ljubimce podalje tijekom uporabe i hlađenja.
- Ako postoji, aktivirajte uređaj za zaštitu djece.
- Djeca ne smiju čistiti ni održavati uređaj bez nadzora.

1.2 Opća sigurnost

- Ovaj uređaj namijenjen je isključivo za kuhanje.
- Ovaj je uređaj namijenjen za uporabu u kućanstvu i

ostalim smještajnim jedinicama u zatvorenom prostoru.

- Ovaj uređaj može se koristiti u uredima, hotelskim sobama, sobama pansiona/prenoćišta, seoskim kućama za goste i drugim sličnim smještajnim objektima u kojima takva uporaba ne prelazi prosječnu razinu uporabe u domaćinstvu.
- UPOZORENJE: Opasnost od požara: Ne spremajte predmete na površine za kuhanje.
- OPREZ: Postupak pripreme mora biti pod nadzorom. Kratkoročni postupak kuhanja mora se kontinuirano nadzirati.
- UPOZORENJE: Kuhanje na ploči za kuhanje bez nadzora uz upotrebu masnoće ili ulja može biti opasno i može dovesti do požara.
- UPOZORENJE: Uređaj i njegovi dostupni dijelovi zagrijavaju se tijekom uporabe. Pripazite i nemojte dirati grijaaće elemente.
- Dim ukazuje na pregrijavanje. Nikada nemojte koristiti vodu za gašenje požara kod kuhanja. Isključite uređaj i pokrijte plamen, npr.

protupožarnim prekrivačem ili poklopcem.

- UPOZORENJE: Uređaj se ne smije napajati preko vanjskog sklopnog uređaja, kao što je tajmer, ili biti spojen na krug koji komunalna služba redovito uključuje i isključuje.
- Metalni predmeti kao što su noževi, vilice, žlice i poklopci ne smiju se stavljati na površinu ploče za kuhanje jer se mogu zagrijati.
- Ne upotrebljavajte uređaj prije postavljanja u ugradbeni ormarić.
- Za čišćenje uređaja nemojte koristiti raspršivač vode i paru.
- Nakon upotrebe isključite element ploče za kuhanje uz pomoć njegove kontrole i ne oslanjajte se na detektor posude.
- UPOZORENJE: Ako je površina napuknuta, isključite uređaj kako biste spriječili mogućnost električnog udara. U slučaju da je uređaj spojen na električnu mrežu izravno pomoću razvodne kutije, uklonite osigurač i odspojite uređaj iz napajanja. U svakom slučaju obratite se ovlaštenom servisnom centru.

- Provjerite imate li dobru ventilaciju u prostoriji gdje je uređaj postavljen kako biste izbjegli povratni protok plinova u prostoriju iz uređaja u kojima izgaraju druga goriva, uključujući otvoreni plamen.
- Uvjerite se da ventilacijski otvori nisu blokirani i da se zrak koji sakuplja uređaj ne dovodi u kanal za ispuštanje dima i pare iz drugih uređaja (sustavi centralnog grijanja, termosifoni, grijači vode itd.).
- Nepridržavanje može dovesti do povratnog toka plinova izgaranja, što uzrokuje opasnost od trovanja ugljikovim monoksidom ili gušenja.
- Kada uređaj radi s drugim uređajima, maksimalni vakuum koji se stvara u prostoriji ne smije prelaziti 0,04 mbara.
- Redovito čistite filter nape i uklonite naslage masnoće kako biste spriječili opasnost od požara.
- Ako je kabel napajanja oštećen, mora ga zamijeniti proizvođač, ovlašteni servisni centar ili kvalificirane osobe kako bi se izbjegao strujni udar.
- Ako je uređaj priključen izravno na električnu mrežu, električna instalacija mora biti opremljena izolacijskim uređajem koji omogućuje isključivanje uređaja iz struje na svim polovima. Potpuna isključenost mora udovoljavati uvjetima navedenim u prenaponskoj kategoriji III. Sredstva za odspajanje moraju biti ugrađena u fiksno ožičenje u skladu s pravilima ožičenja.
- **UPOZORENJE:** Koristite samo štitnike ploče za kuhanje koje je dizajnirao proizvođač uređaja za kuhanje ili koje je proizvođač uređaja naznačio u uputama za uporabu kao prikladne ili štitnike ploče za kuhanje ugrađene u uređaj. Uporaba neodgovarajućih štitnika može uzrokovati ozljede.

2. SIGURNOSNE UPUTE

2.1 Postavljanje

UPOZORENJE!

Samo kvalificirani tehničar smije postavljati ovaj uređaj.

UPOZORENJE!

Opasnost od ozljeda ili oštećenja uređaja.

- Odstranite svu ambalažu.

- Ne postavljajte i ne koristite oštećeni uređaj.
- Detaljne upute za sastavljanje možete pronaći u knjižici s uputama za postavljanje.
- Održavajte minimalnu udaljenost od drugih uređaja i kuhinjskih elemenata.
- Budite oprezni pri pomicanju uređaja jer je težak. Upotrebjavajte zaštitne rukavice i zatvorenu obuću.
- Izrezane površine ormarića zabrtvite sredstvom za brtvljenje kako biste spriječili bubrenje uzrokovano vlagom.
- Donji dio uređaja zašтите od pare i vlage.
- Ne postavljajte uređaj pored vrata ili ispod prozora kako biste spriječili padanje vrućeg posuđa s uređaja kada se otvore vrata ili prozor.
- Ne postavljajte ispuh zraka u zidni otvor, osim ako otvor nije namijenjen za tu svrhu.
- Za postavljanje bez kanala, otvor ventilatora mora se postaviti izravno na zid ili se mora odvojiti dodatnim zidnim ormarićem i tako spriječiti pristup lopaticama ventilatora.
- Svaki uređaj na dnu ima ventilatore za hlađenje.
- Ako je uređaj postavljen iznad ladice:
 - Ne pohranjujte sitne predmete ili papir koji bi mogli oštetiti ventilatore za hlađenje ili narušiti rad sustava hlađenja.
 - Ostavite najmanje 2 cm razmaka između donjeg dijela uređaja i sadržaja ladice.
- Uklonite sve pregradne ploče u ormariću ispod uređaja.
- Provjerite jesu li parametri na natpisnoj pločici kompatibilni s električnim vrijednostima mrežnog napajanja.
- Labavi ili neispravni kabeli ili utikači mogu dovesti do pregrijavanja priključaka.
- Koristite ispravan mrežni kabel.
- Ne dopustite da se mrežni kabel zapetlja.
- Provjerite je li ugrađena zaštita od udara.
- Osigurajte mrežni kabel stezaljkom za rasterećenje.
- Pazite na to da mrežni kabel ili utikač (ako postoji) ne dodiruju vruće površine.
- Nemojte upotrebljavati adaptere s više utikača i produžne kabele.
- Izbjegavajte oštećenje mrežnog utikača i kabela. Ako je potrebna zamjena, to mora učiniti naš ovlaštenu servisni centar ili kvalificirani električar.
- Zaštita od udara za dijelove koji su pod naponom ili su izolirani mora biti sigurno pričvršćena i ne smije se moći ukloniti bez alata.
- Priključite mrežni utikač u utičnicu tek na kraju postavljanja. Osigurajte pristup mrežnom utikaču nakon postavljanja.
- Ako je utičnica labava, ne priključujte utikač.
- Ne isključujte uređaj povlačenjem za mrežni kabel. Uvijek povucite za mrežni utikač.
- Upotrebjavajte samo ispravne izolacijske uređaje: zaštitnike za vodove, osigurače (osigurači s vijcima uklonjeni iz držača), prekidači gubitka uzemljenja i sklopnici.
- Električna instalacija mora imati izolacijski uređaj koji omogućava isključivanje uređaja iz mreže na svim polovima, s razmakom kontakta od najmanje 3 mm.

2.2 Električni priključak

UPOZORENJE!

Rizik od požara i strujnog udara.

- Električni priključak mora izvesti kvalificirani električar u skladu sa shemom priključivanja ili knjižicom s uputama za postavljanje.
- U slučaju postavljanja ispuha te ako postoji dodatna oprema ili je ona obavezna (zidni ventil, prekidač za otvaranje/zatvaranje prozora i/ili otvarač prozora) električno priključivanje treba obaviti kvalificirani električar u skladu sa shemom priključivanja ili knjižicom s uputama za postavljanje.
- Uređaj mora biti uzemljen.
- Prije bilo kakvog rada isključite uređaj iz mrežnog napajanja.

2.3 Uporaba

UPOZORENJE!

Opasnost od ozljeda, opeklina, električnog udara.

- Ne mijenjajte specifikacije uređaja.
- Prije prve uporabe uklonite ambalažu, naljepnice i zaštitne folije (ako postoje).
- Pazite na to da ventilacijski otvori nisu blokirani. Ventilaciju mora povremeno provjeravati kvalificirani tehničar.
- Ne ostavljajte uređaj bez nadzora tijekom rada.
- Nakon svake uporabe isključite zonu kuhanja.
- Ne stavljajte pribor za jelo ili poklopce lonaca na zone kuhanja jer se mogu zagrijati.

- Ne rukujte uređajem mokrim rukama ili ako dođe u kontakt s vodom.
- Ne koristite uređaj kao radnu površinu ili kao površinu za odlaganje.
- Ako je površina uređaja napukla, odmah iskopčajte uređaj iz napajanja kako biste spriječili strujni udar.
- Dok je uređaj u uporabi, korisnici s ugrađenim elektrostimulatorom srca moraju biti udaljeni najmanje 30 cm od indukcijskih zona kuhanja.
- Pažljivo stavljajte hranu u vruće ulje jer može prskati.
- Nikada ne upotrebljavajte otvoreni plamen dok napa radi.
- Ne koristite aluminijsku foliju ili druge materijale između površine za kuhanje i posuda, osim ako proizvođač uređaja nije naveo drugačije.
- Koristite samo dodatke koje je preporučio proizvođač ovog uređaja.
- Nikada ne upotrebljavajte otvoreni plamen dok napa radi.
- Ne prekrivajte usis nape posuđem.
- Ne pristupajte donjoj strani uređaja dok ploča za kuhanje ili napa rade.
- Kako biste izbjegli opasnost od zaglavlivanja, ne stavljajte male ili lagane predmete blizu nape.
- Posuđe od lijevanog željeza ili s oštećenim dnom može ogrebat staklo / staklokeramiku. Uvijek podignite posuđe kad ga morate premjestiti na površinu za kuhanje.
- Što se tiče žarulje(a) unutar ovog proizvoda i rezervnih žarulja koje se prodaju zasebno: Ove žarulje namijenjene su da izdrže ekstremne fizičke uvjete u kućanskim uređajima, poput temperature, vibracija, vlage ili su namijenjene signaliziranju informacija o radnom stanju uređaja. Nisu namijenjene za druge primjene i nisu pogodne za osvjetljenje u kućanstvu.
- Za popravak uređaja obratite se ovlaštenom servisnom centru. Koristite samo originalne rezervne dijelove.

UPOZORENJE!

Opasnost od požara i eksplozije.

- Prilikom zagrijavanja, masti i ulja mogu ispuštati zapaljive pare. Držite plamen i zagrijane predmete podalje.
- Pare vrućeg ulja mogu uzrokovati spontano zapaljenje.
- Korišteno ulje s ostacima hrane može se zapaliti na nižim temperaturama.
- Ne stavljajte zapaljive proizvode blizu uređaja.

UPOZORENJE!

Opasnost od oštećenja uređaja.

- Ne stavljajte vruće posuđe na upravljačku ploču kako biste izbjegli opasnost od opekline.
- Ne stavljajte vrući poklopac na staklenu površinu ploče za kuhanje.
- Ne dopustite da posuđe ključa na suho.
- Spriječite pad predmeta ili posuda na uređaj kako biste izbjegli oštećenje površine.
- Ne uključujte zone kuhanja s praznim posuđem ili bez posuda na njima.
- Nikada ne uklanjajte rešetku ili filter dok napa ili ploča za kuhanje rade.

2.4 Održavanje i čišćenje

- Redovito čistite uređaj kako biste spriječili propadanje materijala površine.
- Prije čišćenja isključite uređaj i ostavite ga da se ohladi.
- Očistite uređaj toplom vodom i vlažnom mekom krpom. Koristite samo neutralne deterdžente. Ne koristite abrazivna sredstva, abrazivne spužvice za čišćenje, otapala ili metalne predmete, osim ako nije drugačije navedeno.

2.5 Zbrinjavanje

UPOZORENJE!

Opasnost od ozljeda ili gušenja.

- Za informacije o pravilnom zbrinjavanju uređaja obratite se lokalnim vlastima.
- Isključite uređaj s glavnog napajanja, zatim prerežite i zbrinite električni kabel.

3. MONTAŽA

3.1 Prije postavljanja

Za buduću uporabu, pronađite natpisnu ploču koja se nalazi na dnu ploče za kuhanje i zapišite serijski broj

3.2 Montaža ploče za kuhanje

i Za dimenzije ugradnje i vizualne upute pogledajte dijagrame ugradnje koji se nalaze na prvim stranicama korisničkog priručnika.

Za postavljanje na vrh pogledajte dijagram

A. Za integrirano postavljanje pogledajte dijagram **B.**

Za detaljne informacije o sastavljanju ploče za kuhanje pogledajte knjižicu s uputama.

Slijedite shemu povezivanja ploče za kuhanje i shemu povezivanja prekidača za prozor (ako je primjenjivo) prikazanu u knjižici s uputama i/ili na naljepnicama ispod ploče za kuhanje.

Samo za odabrane zemlje: U slučaju ugradnje ispuha, može biti potreban prekidač za prozor (posavjetujte se s ovlaštenim tehničarom). Morate ga kupiti zasebno jer nije isporučan s pločom za kuhanje. Prekidač za prozor mora ugraditi ovlašten tehničar. Pogledajte knjižicu s uputama.

Ako je uređaj postavljen iznad ladice, ventilacija ploče za kuhanje može zagrijati predmete spremljene u ladici tijekom procesa kuhanja.

Sastavljanje jedinice za filtriranje

Uređaj se mora uvijek koristiti sa svim filtrima namijenjenim odabranom načinu ugradnje. Pogledajte „Odabir filtra”. Prije prve uporabe obavezno umetnite filtre u napu s ručkama prema unutra. Zatim postavite rešetku na napu.

3.3 Pričvršćivanje brtve

Postavljanje na vrh

1. Očistite radnu ploču oko izrezanog područja.
2. Postavite isporučenu 2x6 mm brtvenu traku oko donjeg ruba ploče za kuhanje, uz vanjski rub. Ne rastežite je. Pazite na to da krajevi brtvene trake budu na sredini jedne strane ploče za kuhanje.

3. Kad režete brtvenu traku na potrebnu dužinu, dodajte nekoliko milimetara. Spojite dva kraja brtvene trake.

Integrirana ugradnja

1. Očistite žljebove u radnoj ploči.
2. Izrežite isporučenu 3x10 mm brtvenu traku na četiri trake koje odgovaraju dužini žljebova.
3. Krajeve traka odrežite pod kutom od 45°. Trebale bi točno pristajati u kutove žljebova.
4. Stavite trake na žljebove. Ne rastežite trake. Ne lijepite krajeve traka jedan preko drugog.

Nakon što sastavite ploču za kuhanje, silikonom zabrtvite preostali razmak između staklokeramike i radne ploče. Uvjerite se da silikon ne dolazi ispod staklokeramike.

3.4 Priključni kabel

⚠ UPOZORENJE!

Sve električne priključke mora izvesti kvalificirani električar.

- Ploča za kuhanje opremljena je priključnim kablom.
- Za zamjenu oštećenog mrežnog kabela upotrijebite tip kabela H05VV-F koji podnosi temperaturu od 70 °C ili višu.
- Zabranjeno je spajanje putem kontaktnih utikača, bušenje ili lemljenje krajeva žica i spajanje kabela bez završne čahure kabela.
- Obratite se svom lokalnom ovlaštenom servisnom centru. Priključni kabel smije zamijeniti samo kvalificirani električar.

Monofazni priključak

1. Uklonite završnu čahuru kabela s crnih i smeđih žica.
2. Uklonite dio izolacije s krajeva smeđih i crnih kabela.
3. Spojite krajeve crnih i smeđih kabela.
4. Postavite novu završnu žičanu čahuru na svaki kraj žice (potreban je poseban alat).

NL priključak

1. Uklonite završnu čahuru kabela s plavih žica.

- Uklonite dio izolacije s plavih krajeva kabela.
- Postavite novu završnu čahuru žice na svaki kraj žice (potreban je poseban alat).

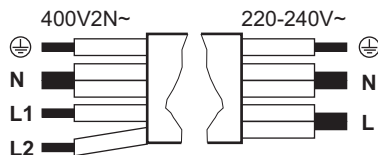

Jednofazni priključak: 220 - 240 V~ 5x1,5 mm ²		Dvofazni priključak: 400 V2N~ 5x1,5 mm ² ili 4x2,5 mm ²	
⊕	Zeleno-žuta	Zeleno-žuta	⊕
N	Plava i plava	Plava i plava	N
L	Crna i smeđa	Crna	L1
		Smeđa	L2

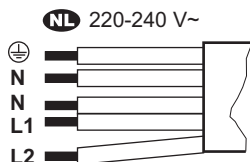

4. PRIJE PRVE UPOTREBE

4.1 Odabir filtra

Prije prve upotrebe provjerite jeste li postavili ispravnu vrstu filtra na temelju načina ugradnje. Pogledajte poglavlje „Struktura izbornika“.

Recirkulacijski način rada: ugljični filter (u kombinaciji s filtrom za masnoću)

Ugljični filtri koji sadrže aktivnu pjenu neutraliziraju dim i mirise od kuhanja. Možete birati između:

- OdourClean STANDARD** (bijeli, za jednokratnu upotrebu)
- OdourClean PLUS** (crni, može se regenerirati)

Za upotrebu uređaja u recirkulacijskom načinu rada obratite se ovlaštenom tehničaru za podešavanje instalacije. Idite na korisničke postavke i uključite obavijest o ugljičnom filteru

NL 220 - 240 V (5x1,5 mm²)

⊕	Zeleno-žuta
N	Plava i plava
L1	Crna
L2	Smeđa

3.5 Ograničenje snage

Ograničenje snage definira koliko električne energije ploča za kuhanje ukupno troši, u granicama kućnih instalacijskih osigurača. Ploča za kuhanje postavljena je prema zadanim postavkama na najveću moguću vrijednost. Provjerite odgovara li odabrana snaga instalaciji osigurača u domaćinstvu.

Za smanjenje ili povećanje razine snage:

- Uđite u izbornik: pritisnite i držite 3 sekunde. Zatim pritisnite i držite .
- Pritisnite dok se ne pojavi .
- Za kretanje između postavki pritisnite 4 ili 6 na upravljačkoj traci.
- Za izlaz pritisnite .

Razine snage:

P73 – 7350 W, P15 – 1500 W, P20 – 2000 W, P25 – 2500 W, P30 – 3000 W, P35 – 3500 W, P40 – 4000 W, P45 – 4500 W, P50 – 5000 W, P60 – 6000 W

tako da odaberete F, a zatim Uključeno. Zatim odaberite jedan od filtera:

- OdourClean STANDARD: Odaberite Ft, a zatim 2.
- OdourClean PLUS: Odaberite 1, a zatim Ft.

Ispušni način rada: filter za masnoću

Filtri za masnoću sakupljaju masnoću, ulje i ostatke hrane i sprečavaju ih da dođu u sustav nape.

Za upotrebu uređaja u ispušnom načinu rada obratite se ovlaštenom tehničaru za podešavanje instalacije. Potom idite na korisničke postavke i uključite obavijest o ugljičnom filteru tako da odaberete F, a zatim Isključeno.

❗ Ispušni način rada može utjecati na tlak zraka u prostoriji i stoga je potrebna odgovarajuća ventilacija kako bi se spriječio povratni tok plinova izgaranja iz drugih uređaja. Osigurajte da okruženje u kojem se uređaj postavlja ispunjava priložene sigurnosne smjernice.

5. OPIS PROIZVODA

5.1 Pregled uređaja

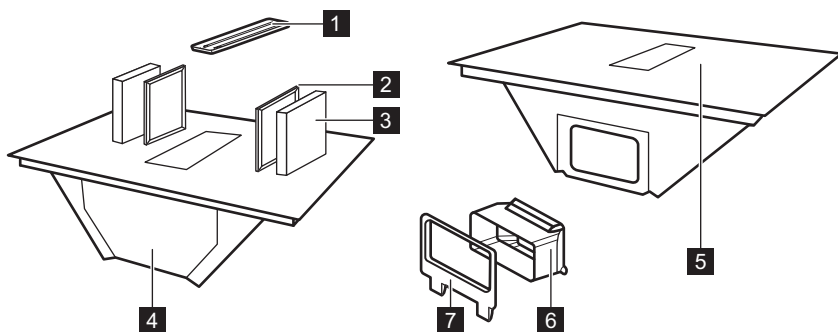

- 1 Rešetka
- 2 Filter masnoće
- 3 Uglični filter
- 4 Korito za kapanje
- 5 Ploča za kuhanje
- 6 Adapter cijevi za zrak
- 7 Priključak cijevi za zrak za stražnju stjenku

- 3 Napa

5.3 Simboli na upravljačkoj ploči i zaslonu

Simbol/indikator

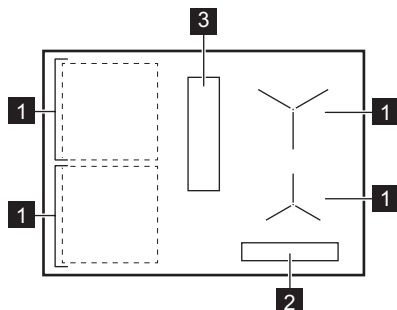

ⓘ	Uključeno / Isključeno
■	Gumb za odabir zone kuhanja
	Pauza
⌚	Tajmer
■	Bridge
0.5 ▲	Precise Heat
☰	Heat Assist
AUTO	Automatski način rada nape
☂	Ručni način rada nape
☂	Breeze

5.2 Raspored površine za kuhanje





- 1 Indukcijska zona kuhanja
- 2 Upravljačka ploča

Simbol/indikator	
P	PowerBoost
	Blokiranje/Uređaj za zaštitu djece
E + znak menka	Došlo je do kvara.

Simbol/indikator	
	Filtar treba očistiti ili zamijeniti.
	OptiHeat Control

6. SVAKODNEVNA UPORABA

6.1 Uporaba ploče za kuhanje

Pritisnite i držite  za uključivanje ili isključivanje ploče za kuhanje. Odaberite zonu kuhanja pritiskom na odgovarajući simbol . Postavite posuđe na zonu kuhanja i podesite postavku topline putem upravljačke trake. Za isključivanje odabrane zone kuhanja pritisnite 0.

Precise Heat

Možete aktivirati razine topline u pola koraka za precizniju regulaciju temperature zona kuhanja. Postavite postavku topline i pritisnite $1^{0.5}$. Trenutačna postavka topline smanjuje se za 0.5. Indikator se pojavljuje iznad $1^{0.5}$. Za isključivanje pritisnite $1^{0.5}$.

6.2 Posuđe

Dno posuđa treba biti što je moguće deblje i ravnije. Očistite i osušite posuđe prije stavljanja na ploču za kuhanje. Ne vucite i ne trljajte posuđe po rubovima i kutovima stakla kako biste izbjegli krhotine ili oštećenje površine. Ne stavljajte vruće posuđe na upravljačku ploču kako biste izbjegli oštećenje elektroničkih dijelova.

Provjerite je li posuđe kompatibilno s indukcijom (tj. da se magnet lijepi za dno). Za optimalan prijenos topline koristite posuđe čiji je promjer dna približno jednak veličini zone kuhanja. Posuđe manjeg promjera može se sporije zagrijavati, dok se ono većeg promjera može pregrijati i oštetiti upravljačku ploču.

Materijal posuđa

- **prikladno:** lijevano željezo, čelik, emajlirani čelik, nehrđajući čelik, višeslojno dno (s odgovarajućom oznakom proizvođača).
- **neprikladno:** aluminij, bakar, mesing, staklo, keramika, porculan.

Buka tijekom rada

Buka se može razlikovati ovisno o materijalu posuđa i trenutnoj postavci topline. To je normalno i ne ukazuje na kvar.

- zvuk pucketanja: posuđe je izrađeno od različitih materijala (struktura „sendviča”).
- zvuk zviždanja: uključena je visoka postavka topline, a posuđe je izrađeno od različitih materijala (struktura „sendviča”).
- zujanje: uključena je visoka postavka topline.
- klikanje: događa se električno prebacivanje.
- šištanje, zujanje: ventilator za hlađenje radi.
- ritmički zvuk: posuđe je prepoznato.

6.3 Detekcija posude

Ova funkcija označava prisutnost posuđa na ploči za kuhanje i isključuje zone kuhanja ako se u roku od 120 sek ne prepozna posuđe. U slučaju detekcije više posuda, ploča za kuhanje odabire posljednju uključenu zonu kuhanja.

6.4 Automatsko isključivanje

Kao sigurnosna mjera, ploča za kuhanje automatski se isključuje u određenim uvjetima (npr. kada su sve zone kuhanja i napa isključene, kada nakon uključivanja nije odabrana razina topline ili brzina ventilatora ili kada posuđe proključa na suho).

6.5 OptiHeat Control (3 korak Indikator preostale topline)

Indikator signalizira da je zona kuhanja još vruća. Dok god je indikator vidljiv, postoji opasnost od opekline zbog preostale topline. Indikator nestaje kad se zona kuhanja ohladi.

6.6 Upravljanje snagom

Ako ploča za kuhanje dosegne maksimalnu dostupnu snagu, snaga zona kuhanja automatski će se smanjiti kako bi se zaštitili kućni osigurači. Za zone kuhanja sa smanjenom

snagom, upravljačka traka treperi i prikazuje maksimalno moguće postavke topline.

6.7 P PowerBoost

Za uključivanje maksimalne postavke topline na ograničeno vrijeme. Možete koristiti za brže zagrijavanje vode do vrenja.

Za uključivanje pritisnite **P**. Nakon isteka vremena, zona kuhanja postavlja se na najveću postavku topline. Za isključivanje funkcije promijenite postavku topline.

6.8 ⌚ Tajmer odbrojanja

Određuje koliko dugo zona kuhanja treba raditi.

Postavite postavku topline zone kuhanja i pritisnite ⌚. Postavite vrijeme tako da redom pritisnete znamenke postavke topline. Pričekajte nekoliko sekundi ili potvrdite s ⌚. Da biste poništili tajmer, postavite ga na 0 h 00 min. Kada postavljeno vrijeme istekne, zona kuhanja se isključuje.

6.9 🔥 Heat Assist

Funkcija pomaže kuhati ili održavati hranu toplom korištenjem unaprijed postavljenih niskih do srednjih razina topline:

- Razina I – odmrzavanje i održavanje topline (postavka topline 1)
- Razina II – lagano vrenje (postavka topline 5)
- Razina III – prženje u tavi (postavka topline 7)

Funkciju možete uključiti tek nakon što prvo odaberete zonu kuhanja. Prebacivanje zona ne utječe na funkciju Heat Assist uključenu na drugoj zoni.

1. Pritisnite 🔥 za uključivanje funkcije.
2. Za prebacivanje između razina ponovno pritisnite 🔥.

Za isključivanje pritisnite 🔥 sve dok se na zaslonu ne prikaže 0 ili odaberite bilo koju postavku topline.

Možda ćete morati ručno podesiti razinu topline, ovisno o posuđu.

6.10 || Pauza

Funkcija postavlja sve aktivne zone kuhanja na najnižu postavku topline.

Kada napa radi u ručnom načinu rada, brzina ventilatora smanjuje se na 1. U automatskom načinu rada, brzina ventilatora se ne mijenja.

Funkcija ne zaustavlja nijedan aktivan tajmer.

Za uključivanje/isključivanje pritisnite ||.

6.11 🚫 Blokiranje/Uređaj za zaštitu djece

Za zaključavanje/otključavanje upravljačke ploče po potrebi.

Za zaključavanje upravljačke ploče nakratko tijekom kuhanja: jedanput pritisnite 🚫. Pritisnite ponovno za otključavanje. Za sprječavanje slučajnog uključivanja ploče za kuhanje: pritisnite i držite 🚫 3 sek dok se sve zone ne isključe, a zatim isključite ploču za kuhanje. Funkcija je i dalje aktivna kada isključite ploču za kuhanje. Za isključivanje funkcije uključite ploču za kuhanje, pritisnite i držite 🚫 3 sek, a zatim isključite ploču za kuhanje.

6.12 🍳 Bridge

Za spajanje dvije bočne zone kuhanja tako da rade kao jedna. Možete je koristiti za kuhanje s velikim posuđem (npr. plancha). Pobrinite se za to da posuđe pokriva središta obje zone kuhanja. Ako se posuđe postavi između dva središta zona, funkcija se neće uključiti.

1. Postavite postavku topline za jednu od zona.
2. Pritisnite 🍳.
3. Mijenjajte postavku topline po potrebi.

Za isključivanje funkcije pritisnite 🍳.

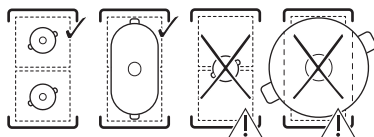

6.13 Funkcije nape

Ručni način rada

Napa može raditi kada je ploča za kuhanje uključena ili isključena. Ručni način rada nudi četiri brzine ventilatora: 1-3 i **b** (boost, intenzivna postavka).

1. Pritisnite 🌀 za uključivanje nape.
2. Pritisnite 🌀 više puta za podešavanje brzine ventilatora. Na zaslonu se prikazuje trenutna postavka.

Za isključivanje više puta pritisnite 🌀.

Automatski način rada

Napa podešava brzinu ventilatora na temelju temperature zone kuhanja. Automatski način rada nudi četiri opcije brzine ventilatora: h1-h4 (od niske do intenzivne).



1. Ako funkcija nije uključena po zadanim postavkama, pritisnite  da biste je uključili.
2. Stavite posudu na zonu kuhanja i odaberite postavku topline.

Za isključivanje pritisnite .

Za promjenu zadane brzine ventilatora (h3) unesite korisničke postavke. Pogledajte poglavlje „Struktura izbornika”.

Breeze

Ventilator radi na vrlo niskoj brzini uz minimalnu razinu buke kako bi uklonio sve preostale mirise.

1. Isključite ploču za kuhanje.
2. Pritisnite . Na zaslonu se prikazuje tajmer postavljen na 60 min i **br**.
3. Postavite tajmer pritiskom na  i razine topline na kontrolnoj traci.

Funkcija se isključuje kada se tajmer zaustavi. Za ručno isključivanje pritisnite .

Ciklus sušenja

Ventilator nastavlja raditi minimalnom brzinom još 20 minuta nakon što isključite ploču za kuhanje, a zatim se automatski isključuje. Funkcija uklanja sve zaostale mirise nakon kuhanja.

Kada funkcija radi, prikazuju se  i preostalo vrijeme rada. Vrijeme nije moguće podesiti.



Da biste zaustavili funkciju, pritisnite .



Da biste potpuno onemogućili funkciju, unesite korisničke postavke. Pogledajte poglavlje „Struktura izbornika”.

 Preporučuje se da ne onemogućujete funkciju i omogućite joj da neprekidno radi tijekom ciklusa.

6.14 Struktura izbornika

Simbol	Postavka
b	Zvuk
P	Ograničenje snage
h	Automatski način rada ventilatora
F	Obavijest o ugljičnom filtru
dF	Ciklus sušenja
Ft	OdourClean STANDARD: 2 OdourClean PLUS: 1
E	Povijest alarma/pogrešaka

Za unos korisničkih postavki: pritisnite i držite . Zatim pritisnite i držite . Pritisnite .

Kretanje kroz izbornik: izbornik se sastoji od simbola postavke i vrijednosti. Za kretanje između postavki pritisnite . Za promjenu vrijednosti postavke pritisnite 4 ili 6 na kontrolnoj traci. **Za izlaz iz izbornika:** pritisnite .

6.15 Savjeti za uštedu energije

- Kad zagrijavate vodu, koristite samo onu količinu koja vam je potrebna.
- Ako je moguće, posuđe uvijek poklopite poklopcem.
- Koristite preostalu toplinu za održavanje hrane toplom ili za njezino odmrzavanje.
- Kada započnete s kuhanjem, postavite ventilator na nisku razinu brzine. Kad je kuhanje završeno, neka ventilator ostane uključen još nekoliko minuta.
- Povećajte brzinu ventilatora samo kada je potrebno riješiti se velike količine pare ili dima.
- Redovito čistite filter i zamijenite ga kad je potrebno radi održavanja njegove učinkovitosti.

Za više informacija pogledajte „Energetska učinkovitost”.

7. UPUTE ZA KUHANJE

Podaci u tablici služe samo kao smjernice.

Toplina	Koristi se za:	Vrijeme (min)
1	Održavanje kuhane hrane toplom. Stavite poklopac na posuđe.	prema potrebi
1 - 2	Pripremanje hollandaise umaka; topljenje maslaca, čokolade, želatine. Promiješajte s vremena na vrijeme.	5 - 25
2	Stvrdnjavanje pahuljastih omeleta i pečenih jaja. Kuhajte poklopljeno.	10 - 40
2 - 3	Kuhanje riže i jela na bazi mlijeka, zagrijavanje gotovih jela. Dodajte najmanje dvostruko više vode nego riže, jela na mlijeku promiješajte na polovini vremena pripreme.	25 - 50
3 - 4	Dinstano povrće, riba, meso. Dodajte nekoliko žlica vode. Provjerite količinu vode tijekom kuhanja.	20 - 45
4 - 5	Krumpiri na pari i drugo povrće. Napunite lonac s 1-2 cm vode. Provjerite razinu vode tijekom kuhanja. Ostavite poklopljeno.	20 - 60
4 - 5	Kuhanje većih količina hrane, variva i juha. Do 3 l tekućine plus sastojci.	60 - 150
6 - 7	Lagano prženje odrezaka, teleći cordon-bleu, kotleti, mljeveno meso u tijestu, kobasice, jetra, zaprška, jaja, palačinke, uštipci. Po potrebi okrenite.	prema potrebi
7 - 8	Jako prženje popečaka od krumpira, kare odrezaka, odrezaka. Po potrebi okrenite.	5 - 15
9	Ključanje vode, kuhanje tjestenine, prženje mesa (gulaš, pečenje u loncu), prženje čipsa.	
P	Kuhanje velikih količina vode. PowerBoost je uključeno.	

8. ODRŽAVANJE I ČIŠĆENJE

8.1 Čišćenje ploče za kuhanje

- Očistite ploču za kuhanje nakon svake uporabe.
- Uvijek koristite posuđe za kuhanje s čistim dnom.
- Ne dopustite da posuđe vrije na suho ili da dosegne pretjerano visoke temperature.
- Ne upotrebljavajte posuđe izrađeno od materijala koji nisu kompatibilni s indukcijom. Takvi materijali mogu ogrebiti ili zaprljati površinu ploče za kuhanje.
- Ogrebotine ili tamne mrlje na staklenoj površini ne utječu na rad ploče za kuhanje.
- Za čišćenje staklene površine ne koristite noževe ni bilo kakve druge oštre, metalne predmete.
- Preporučeni strugač upotrebljavajte samo kao dodatni alat nakon standardnog čišćenja.
- Pričekajte da se ploča za kuhanje ohladi pa očistite površinu vlažnom krpom i neabrazivnim deterdžentom. Nakon čišćenja površinu posušite brisanjem mekom krpom.

- **Odmah uklonite:** rastopljenu plastiku, plastičnu foliju, sol, šećer i hranu sa šećerom. Upotrebljavajte strugač i pazite na to da izbjegnute opekline.
- **Uklonite kada se ploča za kuhanje dovoljno ohladi:** krugove od kamenca, krugove od vode, mrlje od masnoće, ostatke zagorene hrane, sjajne metalne promjene boje. Očistite površinu kako je prethodno opisano. Za uklanjanje sjajne metalne promjene boje upotrijebite meku krpom i otopinu vode i octa.

8.2 Čišćenje nape

Rešetka

Rešetka je izrađena od aluminija. Operite je ručno ili u perilici posuđa i obrišite mekom krpom.

Korito za kapanje

Korito za kapanje smješteno ispod nape skuplja kondenzaciju nastalu tijekom kuhanja. Ne zaboravite redovito prazniti posudu.

1. Objema rukama uhvatite donju stranu korita za kapanje i gurnite ga prema naprijed. Zatim ga pažljivo pomaknite

prema dolje kako biste izbjegli prolijevanje vode.

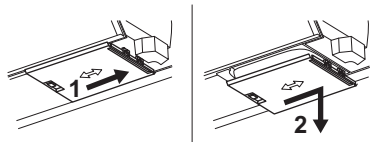

2. Korito operite ručno (pomoću tople vode, sapuna i meke krpe / spužve) ili u perilici posuđa (standardni ciklus).

Ako voda ili druge tekućine dospiju u unutrašnjost sustava nape: isključite napu i pažljivo očistite područje toplom vodom, vlažnom krpom ili spužvom te blagim sredstvom za čišćenje.

8.3 Čišćenje filtera

Jedinica za filtriranje sastoji se od filtera za masnoću **A** i ugljičnih filtera **B**.

i Uređaj se mora uvijek koristiti sa svim filterima namijenjenim odabranom načinu ugradnje. Pogledajte „Odabir filtera”.

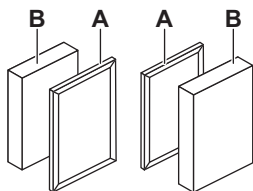

Ploča za kuhanje ima ugrađeni brojač s obavijestima koji vas podsjeća na čišćenje odgovarajućih filtera. Obavijest ne blokira uporabu ploče za kuhanje. Obavijest ostaje uključena 30 sekundi nakon što isključite napu i ploču za kuhanje.

Filter masnoće

- Nakon 40 sati uporabe, statički indikator  označava da je vrijeme za čišćenje filtera za masnoću.

OdourClean STANDARD ugljični filter

- Nakon 180 sati uporabe indikator  počinje treptati kako bi označio da je vrijeme za zamjenu filtera.
- Redovito pregledavajte razinu nakupljene masnoće na filterima. Zamijenite ih kada se pojavi trepereći indikator (približno jednom godišnje, ovisno o učestalosti uporabe) ili ranije, ako je potrebno.

OdourClean PLUS ugljični filter

- Nakon 140 sati uporabe indikator  počinje treptati kako bi označio da je vrijeme za regeneriranje filtera.
- Očistite filtre samo kada je nakupljena mast vidljiva.
- Regenerirajte filtre samo kada se pojavi trepereći indikator. Maksimalni broj ciklusa regeneracije jest 8. Nakon tog vremena zamijenite filtre.

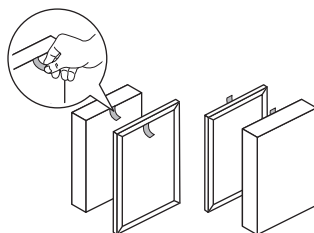

Rastavljanje / ponovno sastavljanje filtera

1. Uklonite rešetku.
2. Izvadite filtre tako da ih uhvatite za ručku.



3. Nakon čišćenja ponovno sastavite jedinicu za filtriranje. Umetnite filtre u napu s ručkama prema unutra. Zatim postavite rešetku na napu.

Čišćenje filtera za masnoću

1. Očistite filtre čim nakupljena masnoća postane vidljiva. Filtre za masnoću pažljivo operite u toploj vodi blagim sredstvom za čišćenje, a zatim ih isperite toplom vodom. Za uklanjanje ostataka hrane možete koristiti meku spužvu, meku krpu ili neabrazivnu četku. Možete ih prati u perilici posuđa na standardnom ciklusu s drugim posuđem u istom punjenju. Može doći do blage promjene boje mrežice, što ne utječe na učinkovitost filtera.
2. Ostavite filtre neko vrijeme da se osuše na sobnoj temperaturi.
3. Vratite filtre na mjesto. Ako je obavijest  uključena, kratko pritisnite  kako biste ponovno pokrenuli brojač.

Čišćenje OdourClean PLUS ugljičnih filtera

1. Filtre pažljivo operite toplom vodom bez uporabe sredstva za čišćenje. Za uklanjanje ostataka hrane možete koristiti meku spužvu, meku krpu ili neabrazivnu četku. Filtre možete prati i u perilici posuđa na 65-70 °C (korištenjem

programa duljeg od 90 min), bez deterdženta i bez posuda u istom punjenju perilice.

2. Filtre ostavite da se suše najmanje 24 h na sobnoj temperaturi.
3. Ponovno sastavite jedinicu za filtriranje i vratite je unutra.

Regeneriranje OdourClean PLUS ugljičnih filtara

1. Prvo očistite filtre, kao što je prethodno opisano.

2. Stavite filtre u pećnicu postavljenu na temperaturu 100 °C na 120 min, na srednju rešetku. Koristite funkciju pećnice bez ventilatora.
3. Ponovno sastavite jedinicu za filtriranje i vratite je unutra. Za resetiranje brojača nakratko pritisnite .

9. RJEŠAVANJE PROBLEMA

 Ako u nastavku ne uspijete pronaći rješenje problema, obratite se ovlaštenom servisnom centru.

Ne možete uključiti/koristiti ploču za kuhanje.

- Provjerite je li ploča za kuhanje ispravno priključena na napajanje.
- Provjerite je li osigurač uzrok kvara. Ako osigurač opetovano pregorijeva ili ako čujete stalni zvučni signal, obratite se kvalificiranom električaru kako bi provjerio instalaciju.
- Provjerite je li upravljačka ploča čista i da nije prekrivena posuđem/stranim predmetima.

Ploča za kuhanje samostalno se isključuje nakon određenog vremena.

- To nije kvar. U određenim situacijama ploča za kuhanje automatski se isključuje radi održavanja sigurnosti. Pogledajte „Automatsko isključivanje”.

Maksimalna postavka topline za jednu od zona kuhanja nije dostupna ili se stalno mijenja između dvije razine.

- To nije kvar. Pogledajte „Upravljanje snagom”.

- Smanjite postavku topline ostalih zona kuhanja spojenih na istu fazu.

Ventilator nape ne radi/samostalno se isključuje.

- Isključite ploču za kuhanje i iskopčajte je iz napajanja. Pustite uređaj da se ohladi, a zatim ga ponovno ukopčajte u struju.
- Pazite na to da je prostorija dovoljno prozračena. Možda ćete trebati ugraditi prekiđač za prozor. Obratite se ovlaštenom servisnom centru.

Pojavljuje se

- Očistite/zamijenite filtar. Pogledajte poglavlje „Održavanje i čišćenje”.

Prikazuje se i znamenka.

- Isključite ploču za kuhanje, pričekajte nekoliko minuta, a zatim je ponovno uključite. Ako se problem ne otkloni, obratite se ovlaštenom servisnom centru.

Upravljačka ploča treperi.

- Koristite posuđe čiji je promjer dna približno jednak veličini zone kuhanja.
- Provjerite je li posuđe pogodno za indukciju.

10. TEHNIČKI PODACI

10.1 Natpisna pločica

Model TT64CB00CB
Vrsta 67 B4A 01 AA
Indukcija
Serijski broj

AEG

PNC 949 598 664 00
220 – 240 V / 400 V 2N, 50 – 60 Hz
Proizvedeno u: Njemačka
7.35 kW



10.2 Specifikacije zona kuhanja

Snaga zona kuhanja može se neznatno razlikovati od podataka u nastavku, ovisno o materijalu i dimenzijama posuđa.

Zona kuhanja	Nazivna snaga (maksimalna postavka topline) [W]	PowerBoost [W]	PowerBoost maksimalno trajanje [min]	Promjer posuđa [mm]
Lijeva prednja	2300	3200	10	125 - 210
Lijeva stražnja	2300	3200	10	125 - 210
Desna prednja	1400	2500	4	125 - 145
Desna stražnja	1800	2800	10	145 - 180

11. ENERGETSKA UČINKOVITOST

11.1 Informacije o proizvodu u skladu s (EU) br. 66/2014

Identifikacija modela	TT64CB00CB	
Vrsta ploče za kuhanje	Ugradbena ploča za kuhanje	
Broj zona za kuhanje	4	
Toplinska tehnologija	Indukcija	
Promjer kružnih zona za kuhanje (Ø)	Lijeva prednja Lijeva stražnja Desna prednja Desna stražnja	21.0 cm 21.0 cm 14.5 cm 18.0 cm
Potrošnja energije po zoni kuhanja (EC electric cooking)	Lijeva prednja Lijeva stražnja Desna prednja Desna stražnja	189.1 Wh/kg 189.1 Wh/kg 180.2 Wh/kg 178.3 Wh/kg
Potrošnja energije ploče za kuhanje (EC electric hob)	184.2 Wh/kg	

Uređaj je testiran prema: EN IEC 60350-2.

11.2 Zahtjevi za informacije u skladu s (EU) br. 2023/826

Potrošnja energije u načinu rada "isklj."	0,3 W
Maksimalno vrijeme potrebno da oprema automatski dosegne primjenjivi način rada pri niskoj snazi	2 min

Uređaj je testiran prema: EN 50564.

11.3 List s podacima o proizvodu i podaci o proizvodu prema (EU) br. 65/2014 i (EU) br. 66/2014

Informacijski list proizvoda prema (EU) br. 65/2014	
Naziv ili zaštitni znak dobavljača	AEG
Identifikacijska oznaka modela	TT64CB00CB

Godišnja potrošnja energije - AECn _{apa}	27.6	kWh/a
Razred energetske učinkovitosti	A+	
Iskorištenje dinamike fluida - FDEn _{apa}	32.6	
Razred iskorištenja dinamike fluida	A	
Učinkovitost osvjetljenja - LEN _{apa}	-	lux/W
Razred učinkovitosti osvjetljenja	-	
Učinkovitost filtriranja masnoća - GFEn _{apa}	85.1	%
Razredi učinkovitosti filtriranja masnoća	B	
Protok zraka na minimalnoj snazi kod normalnog korištenja	250.0	m ³ /h
Protok zraka na maksimalnoj snazi kod normalnog korištenja	520.0	m ³ /h
Protok zraka kod intenzivnog ili boost korištenja	630.0	m ³ /h
Zvučna snaga A-ponderirana na minimalnoj brzini	50	db(A) re 1 pW
Zvučna snaga A-ponderirana na maksimalnoj brzini	66	db(A) re 1 pW
Zvučna snaga A-ponderirana na intenzivnoj ili boost brzini	69	db(A) re 1 pW
Izmjerena potrošnja energije u stanju isključenosti - P _o	0.49	W
Izmjerena potrošnja energije u stanju mirovanja - P _s	-	W
Dodatne informacije prema (EU) br. 66/2014		
Faktor povećanja vremena - f	0.8	
Indeks energetske učinkovitosti - EEI _{n_{apa}}	41.0	
Izmjerena stopa protoka zraka pri točki najvećeg stupnja iskorištenja - QBEP	276.4	m ³ /h
Izmjeren tlak zraka pri točki najvećeg stupnja iskorištenja - PBEP	402	Pa
Najveći dopušteni protok zraka - Q _{maks}	630.0	m ³ /h
Izmjerena ulazna električna snaga pri točki najvećeg stupnja iskorištenja - WBEP	94.6	W
Nominalna snaga sustava za osvjetljavanje - WL	-	W
Prosječno osvjetljenje sustava za osvjetljavanje površine za kuhanje - E _{prosječna}	-	lux

Uređaj je testiran prema: EN IEC 61591, EN IEC 60704-1, EN IEC 60704-2-13, EN 50564.

12. BRIGA O OKOLIŠU

Reciklirajte materijale sa simbolom . Ambalažu za recikliranje odložite u odgovarajuće spremnike. Pomozite u zaštiti okoliša i ljudskog zdravlja recikliranjem otpada od električnih i elektroničkih uređaja. Ne odlažite uređa-

je označene simbolom  s kućanskim otpadom. Vratite proizvod u lokalni pogon za reciklažu ili kontaktirajte nadležni ured za otpad i recikliranje.

1. VARNOSTNE INFORMACIJE.....	37	7. PRIROČNIK ZA PRIPRAVO JEDI.....	47
2. VARNOSTNA NAVODILA.....	39	8. SKRB IN ČIŠČENJE.....	48
3. MONTAŽA.....	42	9. ODPRAVLJANJE TEŽAV.....	50
4. PRED PRVO UPORABO.....	43	10. TEHNIČNI PODATKI.....	50
5. OPIS IZDELKA.....	44	11. ENERGIJSKA UČINKOVITOST.....	51
6. DNEVNA UPORABA.....	45	12. SKRB ZA OKOLJE.....	52

1. ⚠ VARNOSTNE INFORMACIJE

Pred namestitvijo in uporabo naprave natančno preberite priložena navodila. Proizvajalec ni odgovoren za poškodbe ali škodo, nastalo zaradi nepravilne namestitve ali uporabe. Navodila vedno shranite na varnem in dostopnem mestu za poznejšo uporabo.

1.1 Varnost otrok in ranljivih oseb

- To napravo lahko otroci od osmega leta naprej ter osebe z zmanjšanimi telesnimi, čutnimi ali razumskimi sposobnostmi ali s pomanjkanjem izkušenj ter znanja uporabljajo le pod nadzorom ali če so dobile ustrezna navodila glede varne uporabe naprave in če se zavedajo nevarnosti, ki obstajajo. Otroci, mlajši od osem (8) let, ter osebe z visoko stopnjo invalidnosti se

ne smejo približevati napravi, če niso pod nenehnim nadzorom.

- Otroke je treba nadzorovati, da se ne igrajo z napravo.
- Embalažo hranite izven dosega otrok in jo pravilno zavrzite.
- **OPOZORILO:** Naprava in dostopni deli med uporabo postanejo vroči. Med uporabo in hlajenjem naj bodo otroci in hišni ljubljenci stran od naprave.
- Aktivirajte varovalko za otroke, če je na voljo.
- Otroci ne smejo čistiti ali vzdrževati naprave brez nadzora.

1.2 Splošna varnost

- Ta naprava je namenjena le kuhanju.
- Ta naprava je namenjena zgolj uporabi v gospodinjstvu v notranjem okolju.

- Ta naprava se lahko uporablja v pisarnah, hotelskih sobah, sobah motelov, kjer nudijo prenočišča z zajtrkom, kmečkih turizmih in drugih podobnih nastanitvenih objektih, kjer takšna uporaba ne presega (povprečnih) ravni domače uporabe.
- **OPOZORILO:** Nevarnost požara: Na kuhalnih površinah ne shranjujte predmetov.
- **POZOR:** Postopek kuhanja je treba nadzorovati . Kratkotrajno kuhanje mora biti stalno nadzorovano.
- **OPOZORILO:** Kuhanje na kuhalni plošči z maščobo ali oljem brez nadzora je lahko nevarno in lahko pripelje do požara.
- **OPOZORILO:** Naprava in dostopni deli med uporabo postanejo vroči. Paziti je treba, da se ne dotikate grelnih elementov.
- Dim kaže na pregrevanje. Ognja, ki nastane med kuhanjem, nikoli ne poskušajte pogasiti z vodo. Izklopite napravo in plamene prekrijte s požarno odejo ali pokrovom.
- **OPOZORILO:** Naprava se ne sme napajati preko zunanje preklopne naprave, kot je programska ura, in ne sme biti priključena na tokokrog, kjer si redno sledijo vklopi in izklopi.
- Ne postavljajte kovinskih predmetov, kot so noži, vilice, žlice in pokrovke na površino kuhalne plošče, ker se lahko segrejejo.
- Ne uporabljajte, preden jo namestite v vgrajeno strukturo.
- Za čiščenje naprave ne uporabljajte parnega čistilnika in brizganja vode.
- Po uporabi kuhalne plošče jo izklopite s pomočjo tipke na njej, ne zanašajte se na tipalo za posodo.
- **OPOZORILO:** Če je površina počena, izklopite napravo, da preprečite možnost udara električnega toka. Če je naprava priključena na električno omrežje neposredno preko razdelilne omarice, odstranite varovalko, da napravo izključite iz napajanja. V obeh primerih se obrnite na pooblaščen servisni center.
- V prostoru, kjer je postavljena naprava, naj bo zagotovljeno dobro prezračevanje, da preprečite prihod plinov v prostor, če naprava deluje na plin ali drugo gorivo.

vo, vključno z odprtim ognjem.

- Prepričajte se, da prezračevalne odprtine niso blokirane in da zraka, ki se je nabral v napravi, ne potisne v odvodni kanal za dim in paro iz drugih naprav (osrednjega ogrevalnega sistema, termosifonov, grelnikov vode itd.).
- Neupoštevanje lahko povzroči povratni tok zgorevalnih plinov, kar povzroči tveganje za zastrupitev z ogljikovim monoksidom ali zadušitev.
- Ko naprava deluje z drugimi napravami, najvišja stopnja vakuuma v prostoru ne sme preseči 0,04 mbar.
- Redno čistite filtre nape in odstranjujte ostanke maščobe z naprave, da preprečite nevarnost požara.
- Če je napajalni kabel poškodovan, ga mora zamenjati proizvajalec, pooblaščen servisni center ali

druga strokovno usposobljena oseba, da se izognete nevarnosti električnega udara.

- Če je naprava priključena neposredno na napajanje, mora imeti električna napeljava izolacijsko napravo, ki omogoča odklop naprave iz električnega omrežja na vseh polih. Celoten odklop mora biti v skladu s pogoji, navedenimi v kategoriji prenapetosti III. Oprema za odklop mora biti vgrajena v fiksno ožičenje v skladu s predpisi za ožičenje.
- **OPOZORILO:** Uporabljajte samo zaščitne rešetke, ki jih je zasnoval proizvajalec kuhalnega aparata, ali tiste, ki jih proizvajalec aparata v navodilih za uporabo navaja kot primerne, ali zaščitne rešetke, ki so vgrajene v aparat. Zaradi uporabe neprimernih varoval lahko pride do nezgode.

2. VARNOSTNA NAVODILA

2.1 Namestitev

UPOZORNENIE!

To napravo lahko namesti le strokovno usposobljen tehnik.

UPOZORNENIE!

Nevarnost telesnih poškodb ali škode na napravi.

- Odstranite vso embalažo.
- Ne nameščajte ali uporabljajte poškodovane naprave.

- Za podrobna navodila za sestavljanje glejte knjižico z navodili za montažo.
- Upoštevajte predpisano najmanjšo razdaljo do drugih naprav in enot.
- Pri premikanju naprave bodite previdni, ker je težka. Vedno uporabljajte zaščitne rokavice in zaprto obutev.
- Rezanje površine omare zatesnite s tesnilno maso, da preprečite nabrekanje zaradi vlage.
- Spodnjo stran naprave zaščitite pred paro in vplago.
- Naprave ne nameščajte poleg vrat ali pod okno, da preprečite padec vroče posode z naprave, ko odprete vrata ali okno.
- Odvajanje zraka ne sme biti speljano v zidno odprtino, razen če je temu namenjena.
- Pri namestitvi brez kanala mora biti odvodna odprtina ventilatorja nameščena neposredno ob steni ali ločena z dodatno steno omarice, s čimer se prepreči dostop do lopatic ventilatorja.
- Vsaka naprava ima na dnu ventilatorje za hlajenje.
- Če je naprava nameščena nad predal:
 - Ne shranjujte majhnih predmetov ali papirja, ki bi lahko poškodovali hladilne ventilatorje ali poslabšali delovanje hladilnega sistema.
 - Med dnom naprave in vsebino predala naj bo najmanj 2 cm razdalje.
- Odstranite vse ločevalne plošče iz omare pod napravo.

2.2 Električne povezave

UPOZORNENIE!

Nevarnost požara in električnega udara.

- Električno priključitev mora izvesti usposobljen električar v skladu s priključno shemo ali knjižico z navodili za namestitvev.
- V primeru namestitve izpuha in kjer je dodatna oprema prisotna ali je obvezna (stenski ventil, okensko stikalo in/ali odpiralo), mora električno priključitev izvesti usposobljen električar v skladu s priključno shemo ali knjižico z navodili za namestitvev.
- Naprava mora biti ozemljena.
- Pred vsakršnim delovanjem napravo odklopite od napajanja.
- Preverite, ali so parametri s ploščice za tehnične navedbe združljivi z električno napetostjo omrežja.

- Ohlapni ali nepravilni omrežni kabli ali vtiči lahko povzročijo pregrevanje priključka.
- Uporabite pravi omrežni kabel.
- Ne dovolite, da se omrežni kabel zaplete.
- Poskrbite, da je nameščena zaščita pred udarci.
- Uporabite sponko za razbremenitev napetosti na omrežnem kablu.
- Poskrbite, da se omrežni kabel ali vtič (če je primerno) ne dotika vročih površin.
- Ne uporabljajte razdelilnikov in podaljškov.
- Izogibajte se poškodbam omrežnega vtiča in kabla. Če je zamenjava potrebna, jo mora končano opraviti naš pooblašteni servisni center ali usposobljen električar.
- Zaščita pred udarci pri delih pod napetostjo in izoliranih delih mora biti pritrjena tako, da je ni mogoče odstraniti brez orodja.
- Vtič vtaknite v vtičnico šele ob koncu postopka nameščanja. Po namestitvi poskrbite za dostop do vtičnice.
- Če je omrežna vtičnica razrahljana, vanjo ne priključite omrežnega vtiča.
- Ne odklapljajte naprave tako, da potegnete za napajalni kabel. Vedno povlecite za omrežni vtič.
- Vedno uporabljajte ustrezne izolacijske naprave: zaščita pred izklopi, varovalke (navojne varovalke, odstranjene iz nosilca), odklopniki za ozemljitveni uhajavi tok in kontaktorji.
- Električna napeljava mora imeti izolacijsko napravo, ki odklopi napravo od omrežja na vseh stikalih, z odprtino kontakta vsaj 3 mm.

2.3 Uporaba

UPOZORNENIE!

Nevarnost poškodbe, opeklin in električnega udara.

- Ne spreminjajte specifikacij te naprave.
- Pred prvo uporabo odstranite vso embalažo, etikete in zaščitno folijo (če obstaja).
- Prepričajte se, da prezračevalne odprtine niso blokirane. Prezračevanje mora redno preverjati strokovno usposobljen tehnik.
- Naprave med delovanjem ne puščajte brez nadzora.
- Kuhališče izklopite po vsaki uporabi.
- Na kuhališča ne postavljajte jedilnega pribora ali pokrovov loncev, saj se lahko segrejejo.
- Naprave se ne dotikajte z mokrimi rokami, ali kadar je v stiku z vodo.

- Naprave ne uporabljajte kot delovno površino ali površino za odlaganje.
- Če je površina naprave razpokana, takoj odklopite naprave iz električnega omrežja, da preprečite električni udar.
- Uporabniki s srčnim spodbujevalnikom morajo med uporabo naprave ohranjati razdaljo najmanj 30 cm od indukcijskih kuhališč.
- Hrano v vroče olje polagajte previdno, saj lahko brizga.
- Nikoli ne uporabljajte odprtega plamena med delovanjem nape.
- Med kuhalno površino in posodo ne uporabljajte aluminijaste folije ali drugih materialov, razen če proizvajalec naprave ni navedel drugače.
- Uporabljajte samo dodatno opremo, ki jo za to napravo priporoča proizvajalec.

UPOZORNENIE!

Nevarnost požara in eksplozije.

- Segrete maščobe in olja lahko sproščajo vnetljive hlape. Hranite stran od ognja in vročih predmetov.
- Vroči oljni hlapi lahko povzročijo samovžig.
- Rabljeno olje z ostanki hrane se lahko vžge pri nižjih temperaturah.
- V bližini naprave ne postavljajte vnetljivih snovi.

UPOZORNENIE!

Obstaja nevarnost škode na napravi.

- Vroče posode ne puščajte na upravljalni plošči, da ne tvegate opeklin.
- Na stekleno površino naprave ne postavljajte vročega pokrova ponve.
- Ne dovolite, da iz posode povre vsa tekočina.
- Pazite, da predmeti ali posoda ne padejo na napravo, da preprečite poškodbe površine.
- Ne vklaplajte kuhališč, na katerih je prazna posoda ali pa so sploh ni nobene posode.
- Med delovanjem nape ali kupalne plošče nikoli ne odstranjujte rešetke ali filtra.

- Med delovanjem nape nikoli ne uporabljajte odprtega plamena.
- Vhoda nape ne pokrivajte s posodo.
- Med delovanjem kupalne plošče ali nape ne dotikajte se spodnje strani naprave.
- V bližino nape ne postavljajte majhnih ali lahkih predmetov, da preprečite nevarnost ujetja.
- Posoda, ki je izdelana iz litega železa ali oz. ima poškodovano dno, lahko opraska steklo/steklokeramiko. Vedno dvignite posodo, ko jo morate premakniti po kupalni površini.
- Obvestilo o žarnici/-ah v notranjosti tega izdelka in o rezervnih žarnicah, ki se prodajajo ločeno: Te žarnice so izdelane, da prenesejo skrajno zahtevne razmere v gospodinjstvih napravah, kot so temperatura, vibracije, vlaga; ali so izdelane za signalizacijo, da je naprava vklopljena. Niso namenjene za uporabo v drugih napravah in niso primerne za sobno razsvetljava v gospodinjstvu.
- Za popravilo naprave se obrnite na pooblaščen servisni center. Uporabite samo originalne rezervne dele.

2.4 Vzdrževanje in čiščenje

- Napravo redno čistite, da preprečite obrabo površine.
- Preden se lotite čiščenja naprave, jo izklopite in počakajte, da se ohladi.
- Očistite napravo s toplo vodo in vlažno mehko krpo. Uporabljajte samo nevtralna čistilna sredstva. Za čiščenje ne uporabljajte abrazivnih čistil, grobih čistilnih gob, topil ali kovinskih predmetov, razen če je navedeno drugače.

2.5 Odlaganje

UPOZORNENIE!

Nevarnost poškodbe ali zadušitve.

- Za informacije o pravilnem odlaganju naprave se obrnite na lokalno upravo.
- Napravo izključite iz električnega omrežja, nato odrežite in zavržite električni kabel .

3. MONTAŽA

3.1 Pred namestitvijo

Za poznejšo uporabo poiščite napisno ploščico na spodnji strani kuhalne plošče in si zapišite serijsko številko

3.2 Sestavljanje kuhalne plošče

i Za dimenzije namestitve in vizualna navodila glejte sheme namestitve na prvih straneh uporabniškega priročnika. Za namestitev na vrh glejte shemo **A**. Za vgradno namestitev glejte shemo **B**.

Za podrobne informacije o sestavljanju kuhalne plošče si oglejte navodila za namestitev.

Upoštevajte vezalno shemo kuhalne plošče in vezalno shemo okenskih stikal (če obstajajo), ki sta prikazani v namestitveni knjižici in/ali oznakah pod kuhalno ploščo.

Samo za izbrane države: V primeru namestitve izpušnega sistema bo morda potrebno okensko stikalo (posvetujte se s pooblaščenim serviserjem). Kupite ga ločeno, ker ni priloženo kuhalni plošči. Okensko stikalo mora namestiti pooblaščen serviser. Oglejte si navodila za namestitev.

Če je naprava nameščena nad predal, se lahko med kuhanjem zaradi prezračevanja kuhalne plošče predmeti v njem segrejejo.

Sestavljanje filtrirne enote

Napravo je treba vedno uporabljati z vsemi filtri, ki so namenjeni izbranemu načinu namestitve. Glejte poglavje „Izbira filtra“ Pred prvo uporabo vstavite filtre v napo, tako da so ročaj obrnjeni navznoter. Nato namestite rešetko na napo.

3.3 Nameščanje tesnila

Namestitev v pult

1. Očistite delovno površino okrog izreza.
2. Priložen tesnilni trak 2x6 mm nalepite na spodnji rob kuhalne plošče vzdolž zunanega roba steklokeramične. Traku ne raztegujte. Prepričajte se, da sta konca tesnilnega traku nameščena na sredini ene strani kuhalne plošče.
3. Pri rezanju tesnilnega traku na potrebno dolžino dodajte nekaj milimetrov. Konca tesnilnega traku združite.

Vgradna namestitev

1. Zareze očistite na delovni površini.
2. Razrežite priloženi 3x10 mm tesnilni trak razdelite na štiri črte, ki se ujemajo z dolžino utorov.
3. Konce trakov odrežite pod kotom 45°. Natančno se morajo prilegati v vogale zarez.
4. Trakove pritrdite na zarez. Trakov ne raztezajte. Ne prekrivajte koncev trakov.

Ko montirate kuhalno ploščo, s silikonom zatesnite razmik med steklokeramično in delovno površino. Pazite, da silikon ne pride pod steklokeramično ploščo.

3.4 Priključni kabel

⚠ UPOZORNENIE!

Vse električne povezave mora opraviti usposobljen električar.

- Kuhalna plošča ima priložen priključni kabel
- Za zamenjavo poškodovanega napajalnega kabla uporabite vrsto kabla H05VV-F, ki prenese temperaturo 70 °C ali višjo.
- Priključki prek kontaktnih vtičev, vrtanje ali spajkanje koncev žic in priključevanje kabla brez kablskega tulca so prepovedani.
- Obrnite se na lokalni pooblaščen servisni center. Priključni kabel sme zamenjati le usposobljen električar.

Enofazna priključitev

1. Odstranite kablski tulec s črnega in rjavega kabla.
2. Odstranite izolacijo s konca rjavega in črnega kabla.
3. Povežite konce črnih in rjavih kablov.
4. Namestite nov kablski tulec na vsak konec kabla (potrebno je posebno orodje).

Povezava NL

1. Odstranite kablski tulec z modrih kablov.
2. Odstranite del izolacije s koncev modrih kablov.

3. Na vsak konec kabla namestite nov kabelski tulec (potrebno je posebno orodje).

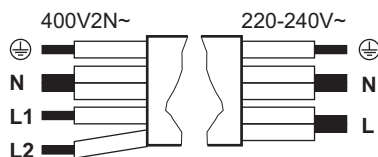

Enofazna priključitev: 220 - 240 V~
5x1,5 mm²

Dvofazna priključitev: 400 V2N~
5x1,5 mm² ali 4x2,5 mm²

	Zelena – rumena	Zelena – rumena	
N	Modra in modra	Modra in modra	N
L	Črna in rjava	Črna	L1
		Rjava	L2

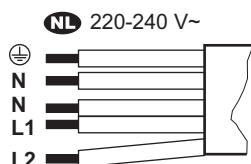

NL 220 - 240 V (5x1,5 mm²)

Zelena – rumena

4. PRED PRVO UPORABO

4.1 Izbira filtra

Pred prvo uporabo se prepričajte, da ste nastavili pravilno vrsto filtra glede na način namestitve. Oglejte si "Struktura menija".

Način recirkulacije zraka: ogljikov filter (v kombinaciji z maščobnim filtrom)

Ogljikovi filtri, ki vsebujejo peno z aktivnim ogljem, nevtralizirajo vonjave dima in kuhanja. Izberate lahko med:

- **OdourClean STANDARD** (belo, za enkratno uporabo)
- **OdourClean PLUS** (črno, možnost regeneracije)

NL 220 - 240 V (5x1,5 mm²)

N Modra in modra

L1 Črna

L2 Rjava

3.5 Omejitev moči

Omejitev moči določa, koliko skupne moči uporablja kuhalna plošča, znotraj omejitev varovalk. Kuhalna plošča je privzeto nastavljena na najvišjo možno stopnjo moči. Prepričajte se, da izbrana stopnja kuhanja ustreza varovalkam električnega omrežja v stanovanju.

Za znižanje ali zvišanje stopnje moči:

1. Vstopite v meni: pritisnite in 3 sekunde držite gumb . Nato pritisnite in držite gumb .
2. Pritiskajte, dokler se ne prikaže .
3. Za navigacijo med nastavitvami pritisnite 4 ali 6 na upravljalni plošči.
4. Pritisnite za izhod.

Stopnje moči:

P73 - 7,350 W, P15 - 1,500 W, P20 - 2,000 W, P25 - 2,500 W, P30 - 3,000 W, P35 - 3,500 W, P40 - 4,000 W, P45 - 4,500 W, P50 - 5,000 W, P60 - 6,000 W

Za uporabo naprave v načinu recirkulacije zraka se za prilagoditev namestitve obrnite na pooblaščenega tehnika. Odprite uporabniške nastavitve in vklopite opozorilo za ogljikov filter tako, da izberete F, nato pa Vklop. Nato izberite enega od filtrov:

- OdourClean STANDARD: Izberite Ft, nato 2.
- OdourClean PLUS: Izberite Ft, nato 1.

Izpušni način: maščobni filter

Maščobni filtri zbirajo maščobo, olje in ostanke hrane ter preprečujejo, da bi prišli v sistem nape.

Za uporabo naprave v načinu odsesavanja se obrnite na pooblaščenega tehnika za prilagoditev namestitve. Odprite uporabniške nastavitve in izklopite opozorilo za ogljikov filter tako, da izberete F, nato pa Izklop.

ⓘ Izpušni način lahko vpliva na zračni tlak v prostoru, zato je potrebno ustrezno prezračevanje, da se prepreči povratni tok zgorevalnih plinov iz drugih naprav. Prepričajte se, da je okolje namestitve v skladu s priloženimi varnostnimi navodili.

5. OPIS IZDELKA

5.1 Pregled izdelka

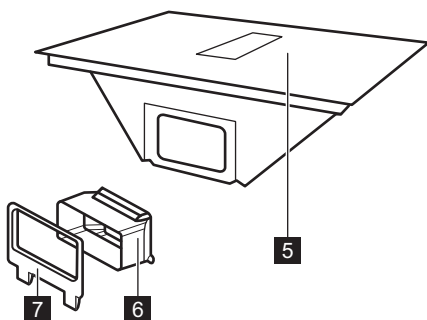
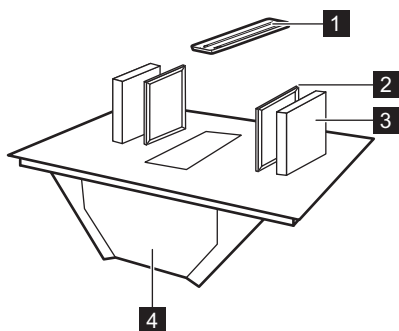

- 1 Rešetka
- 2 Maščobni filter
- 3 Ogljikov filter
- 4 Odcejalni pladenj
- 5 Kuhalna plošča
- 6 Adapter zračnega kanala
- 7 Priljuček za zračni kanal za zadnjo steno

5.2 Postavitev kuhalne površine

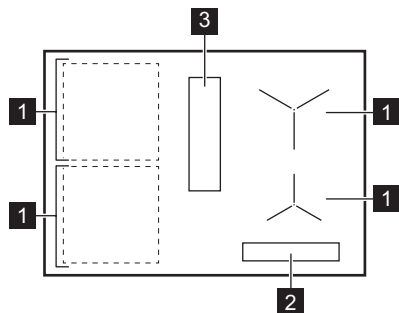

- 1 Indukcijsko kuhališče
- 2 Nadzorna plošča
- 3 Napa

5.3 Simboli na nadzorni plošči in prikazovalniku

Simbol/indikator	
ⓘ	Vklop / Izklop
■	Gumb za izbiro kuhališča
	Pause
⌚	Časovnik
■	Bridge
0.5 ▲	Precise Heat
🔥	Heat Assist
🔄 AUTO	Samodejni način nape
🌀	Ročni način nape
🌀	Breeze
P	PowerBoost
🔒	Ključavnica/Varovalo za otroke

Simbol/indikator

 + številka Napaka v delovanju.



 Filter je treba očistiti ali zamenjati.

Simbol/indikator



 OptiHeat Control

6. DNEVNA UPORABA

6.1 Uporaba nape

Pritisnite in držite  za vklop ali izklop kuhalne plošče. S pritiskom na ustrezen simbol  izberite kuhališče. Postavite posodo na kuhališče in s pomočjo upravljalne plošče nastavite stopnjo kuhanja. Za izklop izbranega kuhališča pritisnite 0.

Precise Heat

Za natančnejšo regulacijo temperature kuhališč lahko vključite polovične stopnje segrevanja. Nastavite stopnjo segrevanja in pritisnite . Trenutna stopnja segrevanja se zmanjša za 0.5. Indikator se prikaže nad . Za izklop pritisnite .

6.2 Posoda

Dno posode mora biti čim bolj debelo in ravno. Preden posodo postavite na kuhalno ploščo, jo očistite in posušite. Posode ne drgnite ali drgnite po robovih in vogalih stekla, da preprečite odkruške ali poškodbe površine. Ne postavljajte vroče posode na nadzorno ploščo, da preprečite poškodbe elektronskih delov.

Prepričajte se, da je posoda združljiva z indukcijo (tj. da se na njeno dno prilepi magnet). Za optimalen prenos toplote uporabljajte posodo s premerom dna, ki je podoben velikosti kuhalnega polja. Posoda z manjšim premerom se lahko segreje počasneje, medtem ko se posoda z večjim premerom lahko pregreje in poškoduje nadzorno ploščo.

Material posode

- **pravilno:** lito železo, jeklo, emajlirano jeklo, nerjaveče jeklo, večplastno dno (oznako kot ustrezno s strani proizvajalca).
- **ni pravilno:** aluminij, baker, medenina, steklo, keramika, porcelan.

Hrup med delovanjem

Hrup se lahko razlikuje glede na material posode in trenutno stopnjo kuhanja. To je normalno in ne kaže na nobeno okvaro.

- praskanje: posoda je narejena iz različnih materialov (konstrukcija z dvojnimi dnom).
- žvižganje: vklopljena je visoka stopnja kuhanja in posoda je izdelana iz različnih materialov (konstrukcija z dvojnimi dnom).
- brenčanje: aktivirana je visoka stopnja kuhanja.
- klikanje: pride do električnega preklapljanja.
- sikanje, brenčanje: hladilni ventilator deluje.
- ritmični zvok: posoda je zaznana.

6.3 Zaznavanje posode

Ta funkcija prikazuje prisotnost posode na kuhalni plošči in izklopi kuhališča, če med kuhanjem ni zaznane nobene posode 120sek. Če zazna več loncev, kuhalna plošča izbere zadnje aktivirano kuhalno polje.

6.4 Samodejni izklop

Zaradi varnosti se kuhalna plošča v določenih pogojih samodejno izklopi (npr. ko so vsa kuhališča in napa izklopljena, ko po vklopu ni izbrana nobena stopnja kuhanja ali hitrost ventilatorja ali ko tekočina izpari iz posode).

6.5 OptiHeat Control (3-koračni indikator akumulirane toplote)

Indikator sporoča, da je kuhališče še vedno vroče. Dokler je indikator viden, obstaja nevarnost opeklin zaradi akumulirane toplote. Indikator ugasne, ko se kuhališče ohladi.

6.6 Upravljanje moči

Če kuhališče doseže mejno vrednost največje razpoložljive moči, se bo moč kuhališč samodejno zmanjšala, da se zaščitijo varovalke domače električne napeljave. Za kuhališča z znižano močjo se upravljalna plošča zasveti in prikaže najvišje možne stopnje kuhanja.

6.7 P PowerBoost

Za aktivacijo največje stopnje kuhanja za omejen čas. Z njim lahko hitreje zavrete vodo.

Pritisnite **P** za vklop. Ko čas poteče, se kuhališče vrne na najvišjo stopnjo kuhanja. Za izklop funkcije spremenite stopnjo kuhanja.

6.8 ⌚ Časovnik z odštevanjem ure

Za določitev, kako dolgo naj kahalno polje deluje.

Nastavite stopnjo kuhanja na kuhališču in pritisnite **⌚**. Čas nastavite tako, da zaporedoma pritisnete številke za nastavev kuhanja. Počakajte nekaj sekund ali potrdite s pritiskom **⌚**. Če želite časovnik preklicati, ga nastavite na 0 h 00 min. Ko nastavljeni čas poteče, se kuhališče izklopi.

6.9 🔥 Heat Assist

Funkcija pomaga pri kuhanju ali ohranjanju jedi toplih z uporabo prednastavljenih nizkih do srednjih stopenj toplote:

- Stopnja 1 – taljenje in ohranjanje toplote (stopnja toplote 1)
- Stopnja II – rahlo vrenje (stopnja kuhanja 5)
- Stopnja III – cvrtje v ponvi (stopnja toplote 7)

Funkcijo lahko vključite samo, če najprej izberete kuhališče. Preklapljanje med kuhališči ne vključi Heat Assist na drugem kuhališču.

1. Za vklop funkcije pritisnite **🔥**.
2. Ponovno pritisnite **🔥**, da preklopite stopnjo.

Za izklop pritisnite **🔥**, dokler se na zaslonu ne prikaže 0, ali izberite katero koli nastavev toplote.

Glede na posodo boste morda morali ročno prilagoditi stopnjo toplote.

6.10 || Pause

Funkcija nastavi vse aktivna kuhališča na najnižjo stopnjo kuhanja.

Ko napa deluje v ročnem načinu, se hitrost nape zmanjša na 1. V samodejnem načinu se hitrost ventilatorja ne spremeni.

Funkcija se ne zaustavi samodejno.

Za vklop/izklop pritisnite **||**.

6.11 🔑 Ključavnica/Varovalo za otroke

Za zaklepanje / odklepanje nadzorne plošče po potrebi.

Za kratek zaklep nadzorne plošče med kuhanjem: enkrat pritisnite **🔑**. Za odklepanje znova pritisnite. Da preprečite nenamerno vklop kahalne plošče: pritisnite in držite **🔑** za 3 sek medtem ko so vsa kuhališča izklopljena, nato izklopite kahalno ploščo. Ko izklopite kahalno ploščo, je funkcija še vedno vklopljena. Za izklop funkcije vklopite kahalno ploščo, pritisnite in držite **🔑** za 3 sek in izklopite kahalno ploščo.

6.12 🍳 Bridge

Za povezavo dveh stranskih kuhališč, da delujeta kot eno. Lahko ga uporabljate za kuhanje z velikimi posodami (npr. plancha). Prepričajte se, da posoda pokriva sredino obeh kuhališč. Če je posoda postavljena med središči kuhališč, se funkcija ne bo aktivirala.

1. Nastavite stopnjo kuhanja za eno od kuhališč.
2. Pritisnite **🍳**.
3. Po potrebi spremenite stopnjo kuhanja.

Za izklop funkcije pritisnite **🍳**.

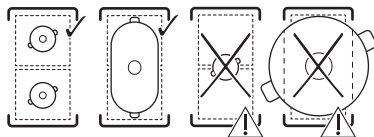

6.13 Funkcije nape

Ročni način

Napa lahko deluje tako, ko je kahalna ploščo vklopljena, kot tudi, ko je izklopljena. Ročni način ponuja štiri hitrostne stopnje ventilatorja: 1-3 in **b** (boost, intenzivna nastavev).

1. Pritisnite **🌀** za vklop nape.
2. Večkrat pritisnite **🌀**, da nastavite hitrost ventilatorja. Na prikazovalniku je prikazana trenutna nastavev.

Za izklop večkrat pritisnite **🌀**.

Samodejni način

Napa prilagaja hitrost ventilatorja glede na temperaturo kuhališča. Samodejni način po-

nuja štiri možnosti hitrosti ventilatorja: h1-h4 (od nizke do intenzivne).



1. Če funkcija privzeto ni vklopljena, jo vklopite s pritiskom .
2. Postavite posodo na kuhališče in izberite stopnjo kuhanja.

Za izklop pritisnite .

Če želite spremeniti privzeto hitrost ventilatorja (h3), vnesite uporabniške nastavitve. Oglejte si "Struktura menija".

Breeze

Ventilator deluje z izjemno nizko hitrostjo in minimalno glasnostjo, da odstrani morebitne neprijetne vonjave.

1. Izklopite kuhalno ploščo.
2. Pritisnite . Na prikazovalniku se prikaže časovnik 60 min in **br**.
3. Časovnik nastavite s pritiskom  in stopnje segrevanja v nadzorni vrstici.

Funkcija se izključi, ko se časovnik ustavi. Za ročni izklop pritisnite .

Program sušenja

Ventilator po izklopu kuhalne plošče še 20 minut deluje z minimalno hitrostjo, nato se samodejno izklopi. Funkcija odstrani morebitne neprijetne vonjave po kuhanju.

Ko funkcija deluje, se prikaže  in preostali čas delovanja. Nastavljenega časa ni mogoče spremeniti.



Za zaustavitev funkcije pritisnite .



Za popolno onemogočitev funkcije vstopite v uporabniške nastavitve. Oglejte si "Struktura menija".

 Priporočamo, da funkcije ne onemogočite in pustite, da deluje neprekinjeno ves čas trajanja cikla.

6.14 Struktura menija

Simbol	Nastavitev
b	Zvok
P	Omejitev moči
h	Samodejni način ventilatorja
F	Opozorilo za ogljikov filter
dF	Program sušenja
Ft	OdourClean STANDARD: 2 OdourClean PLUS: 1
E	Zgodovina alarma/napak

Da bi odprli uporabniške nastavitve: pritisnite in pridržite . Nato pritisnite in držite gumb . Pritisnite .

Krmarjenje po meniju: meni je sestavljen iz simbola nastavitve in vrednosti. Za preklapljanje med nastavitvami pritisnite . Za spremembo nastavitvene vrednosti pritisnite 4 ali 6 v nadzorni vrstici. **Za izhod iz menija:** pritisnite .

6.15 Nasveti za varčevanje z energijo

- Segrejte le toliko vode, kot jo potrebujete.
- Če je mogoče, vedno pokrijte posodo s pokrovom.
- Uporabite akumulirano toploto, da ohranite hrano toplo ali da jo stopite.
- Ko začnete kuhati, nastavite ventilator na nizko hitrost. Ko je kuhanje končano, pustite ventilator delovati še nekaj minut.
- Hitrost ventilatorja povečajte samo, da se znebite velike količine pare ali dima.
- Redno čistite filter in ga po potrebi zamenjajte, da ohranite njegovo učinkovitost.

Za več informacij glejte »Energetska učinkovitost«.

7. PRIROČNIK ZA PRIPRAVO JEDI

Podatki v razpredelnici so samo za primer.

Toplotna	Uporabite za:	Čas (min.)
1	Kuhana živila ohranite topla. Posodo pokrijte s pokrovom.	po potrebi
1 - 2	Prilagodite holandsko omako; stopite maslo, čokolado in želatino. Občasno premešajte.	5 - 25

Toplo- ta	Uporabite za:	Čas (min.)
2	Strjevanje: puhaste omlete, pečena jajca. Kuhajte pokrito.	10 - 40
2 - 3	Kuhajte riž in jedi na osnovi mleka, pogrejte že pripravljene jedi. Dodajte vsaj dvakrat toliko tekočine kot riža, mlečne jedi na polovici premešajte.	25 - 50
3 - 4	Kuhajte zelenjavo, ribe in meso na pari. Dodajte nekaj žlic vode. Med postopkom preverite količino vode.	20 - 45
4 - 5	Skuhajte krompir in drugo zelenjavo na pari. Napolnite lonec z 1-2 cm vode. Med kuhanjem preverjajte raven vode. Pokrov naj bo na posodi.	20 - 60
4 - 5	Kuhanje večje količine hrane, enolončnice in juhe. Do 3l tekočine s sestavinami.	60 - 150
6 - 7	Nežno prepražite zrezke, telečji cordon bleu, zrezke, polpete, klobase, jetra, prepraženo juho, jajca, palačinke, krofe. Po potrebi obrnite.	po potrebi
7 - 8	Teško cvrtje, praženi krompir - Rösti, ledveni zrezki, zrezki. Po potrebi obrnite.	5 - 15
9	Vrenje vode, kuhanje testenin, pečenje mesa (golaž, dušena pečenka), cvrtje krompirja.	
P	Prekuhanje velike količine vode. Funkcija PowerBoost je vklopljena.	

8. SKRIB IN ČIŠČENJE

8.1 Čiščenje

- Po vsaki uporabi štedilnik očistite.
- Vedno uporabljajte posodo s čistim dnom.
- Ne pustite, da posoda vre suha ali doseže previsoke temperature.
- Ne uporabljajte posode iz indukcijsko nezdružljivih materialov. Takšni materiali lahko opraskajo ali obarvajo površino kuhalne plošče.
- Praske ali temni madeži na stekleni površini ne vplivajo na delovanje kuhalne plošče.
- Za čiščenje steklene površine ne uporabljajte nožev ali drugih ostrih kovinskih pripomočkov.
- Priporočeno strgalo uporabite le kot dodatno orodje po standardnem čiščenju.
- Počakajte, da se kuhalna plošča ohladi in površino očistite z vlažno krpo in neabrazivnim detergentom. Po čiščenju ploščo osušite z mehko krpo.
- **Takoj odstranite:** staljena plastika, plastična folija, sol, sladkor in hrana s sladkorjem. Uporabite strgalo in pazite, da se izognete opeklina.
- **Odstranite, ko je kuhalna plošča dovolj hladna:** obročki vodnega kamna, vodni obročki, maščobni madeži, ostanke zažgane hrane, bleščeče kovinsko obarvanje. Površino očistite, kot je opisano zgoraj. Za odstranjevanje

bleščeče kovinske barve uporabite mehko krpo in raztopino vode in kisa.

8.2 Čiščenje nape

Rešetka

Rešetka je izdelana iz aluminija. Operite ga ročno ali v pomivalnem stroju in obrišite z mehko krpo.

Odcejalni pladenj

Odcejalni pladenj, ki se nahaja pod nabo, zbira kondenz, ki nastane med kuhanjem. Ne pozabite redno prazniti pladnja.

1. Z obema rokama primate spodnjo stran odcejalnega pladnja in ga potisnite naprej. Nato ga previdno premaknite navzdol, da se voda ne razlije.

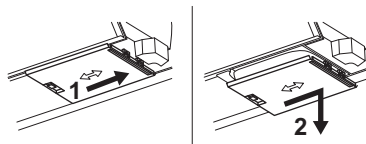

2. Pladenj operite ročno (z uporabo tople vode, mila in mehke krpe/gobe) ali v pomivalnem stroju (standardni program). Če se v notranjost sistema nape razlije voda ali druge tekočine: izklopite nabo in območje

previdno očistite s toplo vodo, vlažno krpo ali gobo in blagim čistilnim sredstvom.

8.3 Čiščenje filtrov

Filtrirna enota je sestavljena iz maščobnih **A** in ogljikovih filtrov **B**.

① Napravo je treba vedno uporabljati z vsemi filtri, ki so namenjeni izbranemu načinu namestitve. Glejte poglavje „Izbira filtra“

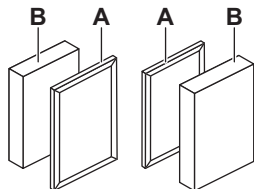

Kuhalna plošča ima vgrajen števec z obvestilom, ki vas opomni, da morate redno čistiti filtre. Obvestilo ne blokira uporabe kuhalne plošče. Obvestilo ostane prikazano 30 sekund po izklopu nape in kuhalne plošče.

Maščobni filter

- Po 40 urah uporabe se prikaže statični indikator , ki signalizira, da je čas za čiščenje maščobnih filtrov.

OdourClean STANDARD ogljikov filter

- Po 180 urah uporabe indikator  začne utripati, kar pomeni, da je čas za zamenjavo filtrov.
- Redno pregledujte filtre glede ravni nakopičene maščobe. Zamenjajte ju, ko utripa indikator (približno enkrat letno, odvisno od pogostosti uporabe) ali prej, če je potrebno.

OdourClean PLUS ogljikov filter

- Po 140 urah uporabe indikator  začne utripati, kar pomeni, da je čas za regeneracijo filtrov.
- Filtre očistite samo, ko je vidna nakopičena maščoba.
- Filtre regenerirajte samo, ko se prikaže utripajoči indikator. Največje število ciklov obnove je 8. Po tem času zamenjajte filtre.

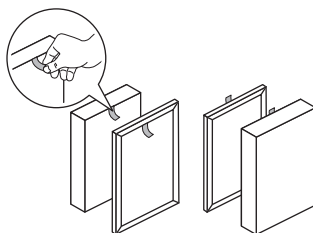

Razstavljanje/ponovno sestavljanje filtrov

1. Odstranite rešetko.
2. Odstranite filtre tako, da primete za ročaji.



3. Po čiščenju ponovno sestavite enoto za filtriranje. Filtre vstavite v napo z ročaji obrnjenimi navznoter. Nato na napo namestite rešetko.

Čiščenje maščobnih filtrov

1. Filtre očistite takoj, ko je vidna nakopičena maščoba. Maščobne filtre previdno operite v topli vodi z blagim čistilnim sredstvom in jih nato sperite s toplo vodo. Za odstranjevanje ostankov hrane lahko uporabite mehko gobo, mehko krpo ali neabrazivno čistilno krtačo. Lahko jih pomijete v pomivalnem stroju na standardnem ciklu z drugo posodo v istem polnjenju. Lahko se pojavi rahlo razbarvanje mrežice, kar pa ne vpliva na delovanje filtra.
2. Filtre za nekaj časa odložite, da se posušijo pri sobni temperaturi.
3. Vstavite filtre nazaj. Če je obvestilo  vklopljeno, kratko pritisnite , da ponastavite števec.

Čiščenje ogljikovih filtrov OdourClean PLUS

1. Filtre previdno operite v topli vodi brez čistilnih sredstev. Za odstranjevanje ostankov hrane lahko uporabite mehko gobo, mehko krpo ali neabrazivno čistilno krtačo. Filter lahko očistite tudi v pomivalnem stroju pri 65-70°C (z uporabo programa, ki traja več kot 20 min), brez pralnega sredstva in druge posode.
2. Pustite filtre, da se sušijo vsaj 24h pri sobni temperaturi.
3. Ponovno sestavite enoto za filtriranje in jo namestite nazaj v notranjost.

Regeneracija ogljikovih filtrov OdourClean PLUS

1. Najprej očistite filtre, kot je opisano zgoraj.
2. Filtre postavite v pečico, nastavljeno na 100 °C za 120 min in jih položite na

srednjo rešetko. Uporabite funkcijo pečice, ki ne uporablja ventilatorja.

3. Ponovno sestavite enoto za filtriranje in jo namestite nazaj v notranjost. Za

ponastavitev števca na kratko pritisnite



9. ODPRAVLJANJE TEŽAV

 Če težave ne morete razrešiti sami, se obrnite na pooblaščen servisni center.

Kuhalne plošče ni mogoče vklopiti/uporabljati.

- Prepričajte se, da je kuhalna plošča pravilno priključena na električno napajanje.
- Prepričajte se, če ni morda vzrok za okvaro varovalka. Če varovalka večkrat pregori ali če slišite stalen pisk, se obrnite na usposobljenega električarja, da pregleda napeljavo.
- Prepričajte se, da je nadzorna plošča čista in da je ne ovira posodo/tujki.

Kuhalna plošča se po določenem času sama izklopi.

- To ni okvara. V določenih situacijah se kuhalna plošča zaradi varnosti samodejno izklopi. Glejte razdelek »Samodejni izklop«.

Najvišja stopnja kuhanja za eno od kuhališč ni na voljo ali pa se nenehno spremeni med dvema stopnjama.

- To ni okvara. Glejte razdelek »Upravljanje moči«.
- Zmanjšajte stopnjo kuhanja drugih kuhališč, priključenih na isto fazo.

Napa se ne zažene/ne izklopi samodejno.

- Izklopite kuhalno ploščo in jo izključite iz električnega omrežja. Pustite, da se naprava ohladi, nato pa jo ponovno priključite.
- Poskrbite, da bo prostor dovolj prezračen. Morda boste morali namestiti okensko stikalo. Obrnite se na pooblaščen servisni center.

se prikaže.

- Očistite/zamenjajte filter. Oglejte si »Vzdrževanje in čiščenje«.

in prikaže se številka.

- Izklopite kuhalno ploščo, počakajte nekaj minut in jo nato ponovno vklopite. Če težava ne izgine, se obrnite na pooblaščen servisni center.

Nadzorna plošča utripa.

- Uporabite posodo s premerom dna, ki je podoben velikosti kuhališča.
- Prepričajte se, da je posoda primerna za indukcijo.

10. TEHNIČNI PODATKI

10.1 Ploščica za tehnične navedbe

Model TT64CB00CB

Vrsta 67 B4A 01 AA

Indukcija

Serijska številka

AEG

Številka izdelka (PNC) 949 598 664 00

220 - 240 V / 400 V 2N, 50 - 60 Hz

Izdelano v: Nemčija

7.35 kW



10.2 Specifikacije kuhališč

Moč kuhališč se lahko nekoliko razlikuje od spodnjih podatkov, odvisno od materiala in velikosti posode.

Kuhališče	Nazivna moč (najvišja stopnja kuhanja) [W]	PowerBoost [W]	PowerBoost najdaljše trajanje [min]	Premer kuhinjske posode [mm]
Levo spredaj	2300	3200	10	125 - 210
Levo zadaj	2300	3200	10	125 - 210
Desno spredaj	1400	2500	4	125 - 145
Desno zadaj	1800	2800	10	145 - 180

11. ENERGIJSKA UČINKOVITOST

11.1 Podatki o izdelku v skladu z (EU) št. 66/2014

Identifikacija modela	TT64CB00CB		
Vrsta kupalne plošče	Vgrajena kupalna plošča		
Število kuhališč	4		
Tehnologija segrevanja	Indukcija		
Premer krožnih kuhališč (Ø)	Levo spredaj	21.0 cm	
	Levo zadaj	21.0 cm	
	Desno spredaj	14.5 cm	
	Desno zadaj	18.0 cm	
Poraba energije na kuhališče (EC electric cooking)	Levo spredaj	189.1 Wh/kg	
	Levo zadaj	189.1 Wh/kg	
	Desno spredaj	180.2 Wh/kg	
	Desno zadaj	178.3 Wh/kg	
Poraba energije kupalne plošče (EC electric hob)	184.2 Wh/kg		

Naprava je preizkušena v skladu z: EN IEC 60350-2.

11.2 Zahteve glede informacij v skladu z (EU) št. 2023/826

Poraba energije v načinu izklopa	0.3 W
Najdaljši čas, ki je potreben, da oprema samodejno doseže ustrezen način nizke moči	2 min

Naprava je preizkušena v skladu z: EN 50564.

11.3 Informacijski list izdelka in informacije o izdelku v skladu z (EU) št. 65/2014 in (EU) št. 66/2014

Informacijski list izdelka v skladu z Uredbo (EU) št. 65/2014	
Dobaviteljevo ime ali blagovna znamka	AEG
Identifikacijska oznaka modela	TT64CB00CB
Letna poraba energije – AECnapa	27.6 kWh/a
Razred energijske učinkovitosti	A+

Učinkovitost pretoka zraka – FDEnapa	32.6	
Razred učinkovitosti dinamike toka	A	
Učinkovitost osvetljevanja – LENapa	-	lux/W
Razred učinkovitosti osvetljevanja	-	
Učinkovitost filtriranja maščob – GFEnapa	85.1	%
Razred učinkovitosti filtriranja maščob	B	
Pretok zraka z najmanjšo močjo pri običajni uporabi	250.0	m ³ /h
Pretok zraka z največjo močjo pri običajni uporabi	520.0	m ³ /h
Pretok zraka pri povečani uporabi (boost)	630.0	m ³ /h
Raven hrupa A, izračunana pri najmanjši hitrosti	50	db(A) re 1 pW
Raven hrupa A, izračunana pri najvišji hitrosti	66	db(A) re 1 pW
Raven hrupa A, izračunana pri pospešeni hitrosti (boost)	69	db(A) re 1 pW
Izmerjena zahtevana moč v stanju izključenosti - Po	0.49	W
Izmerjena zahtevana moč v stanju pripravljenosti - Ps	-	W
Dodatne informacije v skladu z Uredbo (EU) št. 66/2014		
Faktor povečanja časa - f	0.8	
Indeks energijske učinkovitosti – EEInapa	41.0	
Izmerjena stopnja pretoka zraka na točki največje učinkovitosti – QBEP	276.4	m ³ /h
Izmerjen zračni tlak na točki največje učinkovitosti – PBEP	402	Pa
Največji pretok zraka – Qmax	630.0	m ³ /h
Izmerjena vhodna električna moč na točki največje učinkovitosti - WBEP	94.6	W
Nazivna moč sistema za osvetljevanje - WL	-	W
Povprečna osvetljenost kuhalne površine, ki jo zagotavlja sistem za osvetljevanje - Epovprečna	-	lux

Naprava je preizkušena v skladu z: EN IEC 61591, EN IEC 60704-1, EN IEC 60704-2-13, EN 50564.

12. SKRB ZA OKOLJE

Reciklirajte materiale, označene s simbolom . Embalažo odložite v ustrezne zabojnike za reciklažo. Pomagajte varovati okolje in zdravje ljudi z recikliranjem odpadkov električnih in elektronskih naprav. Naprave, ozna-

čene s simbolom  skupaj z gospodinjskimi odpadki. Izdelek vrnite krajevnemu obratu za recikliranje ali se obrnite na občinsko službo.

1. БЕЗБЕДНОСНЕ ИНФОРМАЦИЈЕ.....	53	7. ВОДИЧ ЗА КУВАЊЕ.....	65
2. БЕЗБЕДНОСНА УПУТСТВА.....	56	8. НЕГА И ЧИШЋЕЊЕ.....	65
3. МОНТИРАЊЕ.....	58	9. РЕШАВАЊЕ ПРОБЛЕМА.....	67
4. ПРЕ ПРВЕ УПОТРЕБЕ.....	60	10. ТЕХНИЧКИ ПОДАЦИ.....	68
5. ОПИС ПРОИЗВОДА.....	61	11. ENERGETSKA EFIKASNOST.....	68
6. СВАКОДНЕВНА УПОТРЕБА.....	62	12. ЕКОЛОШКА ПИТАЊА.....	70

1. ⚠ БЕЗБЕДНОСНЕ ИНФОРМАЦИЈЕ

Пре инсталације и коришћења уређаја, пажљиво прочитајте приложено упутство. Произвођач није одговоран за било какве повреде или штету који су резултат неисправне инсталације или употребе. Чувајте упутство за употребу на безбедном и приступачном месту за будуће коришћење.

1.1 Безбедност деце и осетљивих особа

- Овај уређај могу да користе деца старија од 8 година и особе са смањеним физичким, чулним или менталним способностима, као особе којима недостају искуство и знање, уколико им се обезбеди надзор или им се дају упутства у вези са употребом уређаја на безбедан начин и уколико схватају могуће опасности. Децу

млађа од 8 година, као и особе са веома тешким и сложеним инвалидитетом, треба држати даље од уређаја, осим ако су под сталним надзором.

- Децу треба контролисати како се не би играла са уређајем .
- Држите сву амбалажу даље од деце и одложите је у отпад на правилан начин.
- УПОЗОРЕЊЕ: Уређај и његови доступни делови могу бити врели током коришћења. Удаљите децу и љубимце у току коришћења и хлађења.
- Активирајте уређај за безбедност деце ако је доступан.
- Деца не смеју да чисте или одржавају уређај без надзора.

1.2 Опште мере безбедности

- Овај уређај је намењен само за кување.
- Овај уређај је намењен за употребу у једном домаћинству у затвореним просторима.
- Уређај се може користити у канцеларијама, хотелским собама, мотелима, пансионима, сеоским туристичким домаћинствима и сличним објектима за смештај где употреба не би превазилазила (просечан) ниво потрошње у домаћинству.
- УПОЗОРЕЊЕ: Опасност од пожара: Немојте одлагати предмете на површине за кување.
- ОПРЕЗ: Процес кувања мора да се надгледа. Краткотрајан процес кувања мора да се надгледа непрекидно.
- УПОЗОРЕЊЕ: Опасно је остављати храну на грејној плочи да се пржи на масти или уљу без надзора, јер може доћи до пожара.
- УПОЗОРЕЊЕ: Уређај и његови доступни делови могу бити врели током коришћења. Трудите се да

избегнете додиривање грејних елемената.

- Дим указује на прегревање. Никада немојте водом гасити пожар током кувања. Искључите уређај, а затим прекријте пламен, нпр. противпожарним ћебетом или поклопцем.
- УПОЗОРЕЊЕ: Уређај не сме да се напаја путем екстерног уређаја за укључивање као што је тајмер нити да буде повезан на коло које се редовно укључује и искључује путем струје.
- Предмете од метала, попут ножева, виљушки, кашика и поклопаца, не треба стављати на грејну површину јер могу постати врели.
- Не користите овај уређај пре монтаже у уградну структуру.
- Немојте користити млаз воде или пару за чишћење уређаја.
- Након коришћења, искључите плочу за кување помоћу команде и немојте се уздати у детектор за посуду.
- УПОЗОРЕЊЕ: Ако је површина напукла, искључите уређај и извучите кабл за напајање из

утичнице да бисте спречили струјни удар. У случају да је уређај прикључен на мрежу директно преко разводне кутије, извадите осигурач да бисте искључили уређај из напајања. У оба случаја, обратите се овлашћеном сервисном центру.

- Обезбедите добру вентилацију у просторији у којој је уређај инсталиран како бисте избегли да се у просторију врате издувни гасови других уређаја насталих сагоревањем неких других врста горива, укључујући и сагоревање отвореним пламеном.
- Постарајте се да вентилациони отвори не буду блокирани и да се ваздух који сакупља овај уређај не преноси у канал који се користи за испуштање дима и паре из других уређаја (системи централног грејања, термосифони, бојлери, итд.).
- Непоштовање може довести до повратка гасова од сагоревања, што може изазвати ризик од тровања угљен-моноксидом или гушења.
- Кад овај уређај ради с другим уређајима, макси-

мални вакуум који се ствара у просторији не би требало да пређе 0,04 mbar.

- Редовно чистите филтер аспиратора и уклањајте наслагe масноће да бисте спречили ризик од пожара.
- Уколико је кабл за напајање оштећен, њега мора да замени произвођач, одговарајући овлашћени сервисни центар или лица сличне квалификације, како би се избегла електрична опасност.
- Ако је уређај прикључен директно на електрично напајање, електрична инсталација мора бити опремљена изолационим уређајем који омогућава искључивање уређаја из електричне мреже на свим половима. Потпуно искључење мора бити у складу са условима наведеним за пренапонску категорију III. Механизам искључења треба да буде уграђен у фиксну електричну мрежу у складу с правилима о електричним мрежама.
- УПОЗОРЕЊЕ: Користите само штитнике за плочу за кување дизајниране од

стране произвођача уређаја за кување или оне који су од стране произвођача уређаја у упутству за употребу наведени као погодни или штитнике за

плочу за кување који су инкорпорирани у уређају. Коришћење неодговарајућих штитника за плочу за кување може изазвати несреће.

2. БЕЗБЕДНОСНА УПУТСТВА

2.1 Монтажа

УПОЗОРЕЊЕ!

Само квалификована особа мора да монтира овај уређај.

УПОЗОРЕЊЕ!

Постоји ризик од повреде или оштећења уређаја.

- Уклоните комплетну амбалажу.
- Немојте да инсталирате или користите оштећен уређај.
- Пратите упутство за монтажу за детаљна упутства за монтирање.
- Неопходно је придржавати се минималног растојања од других уређаја и кухињских елемената.
- Будите опрезни када померате уређај јер је тежак. Увек користите заштитне рукавице и затворену обућу.
- Изолујте исечене површине кухињског елемента заптивним материјалом да бисте спречили да набубре од влаге.
- Заштитите доњу страну уређаја од паре и влаге.
- Не постављајте уређај поред врата или испод прозора да врела посуда не би пала са уређаја при отварању врата или прозора.
- Не инсталирајте одвод издувног ваздуха тако да иде у зидну шупљину, осим ако шупљина није пројектована у ту сврху.
- У случају монтаже без одводне цеви, отвор вентилатора мора бити смештен директно уз зид или одвојен додатним зидом кухињског елемента да би се спречио приступ лопатицама вентилатора.
- Сваки уређај има вентилаторе за хлађење на дну.
- Ако је уређај постављен изнад фиоке:

- Немојте да одлажете ситне предмете или папир који би могли да оштете вентилаторе за хлађење или наруше систем хлађења.
 - Одржавајте растојање од најмање 2 cm између дна уређаја и садржаја фиоке.
- Уклоните преградну плочу постављену у уградни елемент испод уређаја.

2.2 Прикључење на електричну мрежу

УПОЗОРЕЊЕ!

Ризик од пожара и струјног удара.

- Све електричне прикључке мора да повеже квалификовани електричар у складу са електричном шемом или упутством за монтажу.
- У случају монтаже издувне цеви и ако је присутна или обавезна додатна опрема (зидни вентил, прекидач прозора и/или отворач прозора), електричне прикључке мора да повеже квалификовани електричар у складу са електричном шемом или упутством за монтажу.
- Уређај мора да буде уземљен.
- Искључите уређај из напајања пре сваког рада.
- Проверите да ли су параметри на плочици са техничким карактеристикама компатибилни са одговарајућим параметрима електричне мреже за напајање.
- Лабави или погрешни струјни каблови или утикачи могу да доведу до прегревања прикључка.
- Користите одговарајући струјни кабл.
- Не дозволите да се струјни кабл запетља.
- Проверите да ли је инсталирана заштита од струјног удара.

- Употребите стезаљку са растерећењем на вучу на струјном каблу.
- Уверите се да струјни кабл или утикач (ако је применљиво) не додирују вреле површине.
- Немојте да користите адаптере са више утичница и продужне каблове.
- Избегавајте оштећивање струјног утикача и кабла. Ако је потребна замена, мора је урадити овлашћени сервисни центар или квалификовани електричар.
- Заштита од удара делова под напоном и изолованих делова мора да се причврсти тако да не може да се уклони без алата.
- Прикључите струјни кабл у утичницу тек на крају монтаже. Обезбедите приступ струјном утикачу након монтаже.
- Ако је зидна утичница лабава, немојте да прикључујете струјни утикач.
- Не искључујте уређај повлачењем за кабл за напајање. Кабл искључите тако што ћете извући утикач из утичнице.
- Користите само исправне раставне прекидаче: заштитне прекидаче, осигураче (осигураче са навојем треба скинути са носача), аутоматске заштитне прекидаче и контакторе.
- У електричној инсталацији мора постојати раставни прекидач који искључује уређај са напајања на свим половима, са ширином отварања контакта од најмање 3 mm.

2.3 Употреба

УПОЗОРЕЊЕ!

Постоји ризик од повреде, опекотина и струјног удара.

- Немојте да мењате спецификацију овог уређаја.
- Уклоните сво паковање, налепнице и заштитну фолију (ако је има) пре првог коришћења.
- Уверите се да отвори за вентилацију нису блокирани. Вентилацију мора периодично да проверава квалификовани техничар.
- Не остављајте уређај без надзора током рада.
- Искључите зону за кување након сваке употребе.
- Немојте да стављате прибор за јело или поклопце шерпи на зоне за кување јер могу да постану врели.

- Немојте руковати уређајем када су вам мокре руке или када дође у контакт са водом.
- Немојте користити уређај као радну површину или простор за одлагање.
- Ако је површина уређаја напукла, одмах искључите уређај из зидне утичнице да бисте спречили струјни удар.
- Корисници са пејсмејкером морају да одржавају растојање од најмање 30 cm од индукционих зона за кување када уређај ради.
- Ставите храну у вруће уље пажљиво јер може да прсне.
- Никад не користите отворени пламен док аспиратор ради.
- Немојте користити алуминијумску фолију или друге материјале између површине за кување и посуђа за кување, осим ако произвођач уређаја није другачије навео.
- Користите само прибор који произвођач препоручује за овај уређај.

УПОЗОРЕЊЕ!

Постоји ризик од пожара и експлозије.

- Загрејане масти и уља могу да ослободе запаљива испарења. Држите пламен и загрејане предмете на растојању.
- Испарења врелог уља могу да изазову спонтано сагоревање.
- Употребљено уље са остацима хране може да се запали на нижим температурама.
- Не стављајте запаљиве производе близу уређаја.

УПОЗОРЕЊЕ!

Постоји ризик од оштећења уређаја.

- Немојте стављати вруће посуђе за кување на командну таблу како бисте избегли ризик од опекотина.
- Не стављајте врео поклопац тигања на стаклену површину уређаја.
- Не дозволите да течност у посуђу за кување потпуно испари.
- Спречите да предмети или посуђе за кување падне на уређај да бисте избегли оштећивање површине.
- Немојте укључивати зоне за кување уколико је посуђе празно или га нема.
- Никада не скидајте решетку или филтер док аспиратор или плоча за кување раде.
- Никада не користите отворени пламен док аспиратор ради.

- Не блокирајте улазни отвор аспиратора посуђем за кување.
- Не приступајте доњој страни уређаја док плоча за кување или аспиратор раде.
- Не стављајте мале или лагане предмете близу аспиратора да бисте избегли ризик од заглављивања.
- Посуђе за кување направљено од ливеног гвожђа или са оштећеним доњим површинама може да направи огреботине на стаклу/стаклокерамици. Увек подигните посуђе за кување када треба да их померате по површини за кување.
- Што се тиче једне или више сијалица у овом производу и резервних делова који се продају засебно: Те сијалице су намењене да издрже екстремне физичке услове у кућним уређајима, као што су температура, вибрације и влажност ваздуха, или су намењене за приказ информација о радном статусу уређаја. Нису намењене за друге примене и нису погодне за осветљавање просторија у домаћинству.
- За поправку уређаја обратите се овлашћеном сервисном центру.

Користите само оригиналне резервне делове.

2.4 Нега и чишћење

- Редовно чистите уређај да бисте спречили пропадање површине.
- Искључите уређај и оставите га да се охлади пре чишћења.
- Уређај очистите топлом водом и влажном меком крпом. Користите искључиво неутралне детерџенте. Немојте користити абразивне производе, абразивне јастучиће за чишћење, раствараче или металне предмете, осим ако није другачије наведено.

2.5 Одлагање у отпад

УПОЗОРЕЊЕ!

Опасност од повређивања или гушења.

- Обратите се локалним органима да бисте сазнали како да одложите уређај у отпад.
- Искључите уређај из напајања, затим исеците и одложите у отпад електрични кабл.

3. МОНТИРАЊЕ

3.1 Пре монтаже

За каснију употребу пронађите плочицу за техничким карактеристикама на дну плоче за кување и запишите серијски број

3.2 Монтирање плоче за кување

 За димензије за монтажу и визуелне смернице погледајте дијаграме за инсталацију који се налазе на првим страницама корисничког упутства.

За инсталацију са горње стране погледајте дијаграм **A**. За интегрисану инсталацију погледајте дијаграм **B**.

Погледајте упутство за монтажу за детаљне информације о начину монтирања плоче за кување.

Пратите шему повезивања плоче за кување и шему повезивања прекидача прозора (ако је примењива) приказане у упутству за монтажу и/или на налепницама испод плоче за кување.

Само за одабране земље: У случају монтаже издува може бити потребан прекидач за прозор (обратите се овлашћеном техничару). Мора да се купи одвојено јер се не испоручује заједно са плочом за кување. Прекидач за прозор мора да постави квалификовани техничар. Погледајте упутство за монтажу.

Ако се уређај инсталира изнад фиоке, вентилација плоче за кување може загрејати предмете ускладиштене у фиоци током процеса кувања.

Састављање јединице за филтрирање

Уређај мора увек да се користи са свим филтерима намењеним изабраном режиму монтаже. Погледајте „Избор филтера“. Пре прве употребе обавезно поставите филтере у аспиратор тако да дршке буду окренуте ка унутра. Затим поставите решетку на аспиратор.

3.3 Причвршћивање заптивке

Инсталација са горње стране

1. Очистите радну површину око исеченог отвора.
2. Причврстите испоручену заптивну траку 2x6 mm на доњу ивицу плоче за кување, дуж спољне ивице стаклокерамике. Не развлачите је. Пазите да крајеви заптивне траке буду на средини једне стране плоче за кување.
3. Кад сечете заптивку траку, повећајте измерену дужину за још пар милиметара. Спојите два краја заптивне траке.

Интегрисана инсталација

1. Очистите фалцеве на радној површини.
2. Исеците испоручену 3x10 mm заптивну траку на четири траке у дужини фалцева.
3. Одсеците крајеве трака под углом од 45°. Треба их прецизно уклопити у углове фалцева.
4. Причврстите траке на фалцеве. Не развлачите траке. Не лепите крајеве трака један преко другог.

Након постављања стаклокерамичке плоче попуните силиконом преостали зазор између плоче и радне површине. Пазите да силикон не уђе под стаклокерамичку плочу.

3.4 Кабл за напајање

⚠ УПОЗОРЕЊЕ!

Сва прикључивања струје мора да обави квалификовани електричар.

- Плоча је обезбеђена каблом за повезивање
- За замену оштећеног кабла за напајање, користите кабл типа H05VV-F који издржава температуру од 70 °C или вишу.
- Забрањена су повезивања преко контактних утикача, бушења или лемљења крајева жице и повезивање кабла без кабла и кошуљице.
- Контактирајте са локалним овлашћеним сервисним центром. Кабл за напајање сме да замени искључиво квалификовани електричар.

Монофазни прикључак

1. Скините завршни рукавац са црне и браон жице.
2. Уклоните део изолације са крајева браон и црне жице.
3. Повежите крајеве црних и браон жица.
4. Поставите нови завршни рукавац на крај сваке жице (потребна је посебна алатка).

NL веза

1. Уклоните крајњи рукавац са плавих жица.
2. Уклоните део изолације са крајева плаве жице.
3. Поставите нови завршни рукавац на крај сваке жице (потребна је посебна алатка).

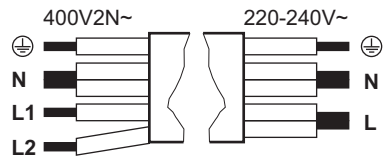

	Монофазни прикључак: 220 - 240 V~ 5x1,5 mm ²	Двофазни прикључак: 400 V2N~ 5x1,5 mm ² или 4x2,5 mm ²
⊕	Зелено-жута	Зелено-жута ⊕
N	Плава и плава	Плава и плава N
L	Црна и браон	Црна L1 Браон L2

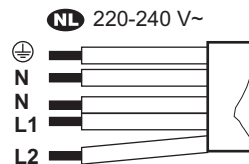

	NL 220 - 240 V (5x1,5 mm ²)
⊕	Зелено-жута
N	Плава и плава

NL 220 - 240 V (5x1,5 mm²)





L1 Црна

L2 Браон

3.5 Ограничење снаге

Ограничење снаге дефинише колико снаге укупно користи плоча за кување у оквиру ограничења осигурача кућне инсталације. Плоча за кување је подразумевано подешена на највећу могућу снагу. Уверите се да изабрана снага одговара осигурачима кућне инсталације.

За смањење или повећање нивоа снаге:

1. Уђите у мени: притисните и држите  3 секунде. Затим притисните и држите .
2. Притискајте  док се не појави P.
3. Притисните 4 или 6 на предњем тајмеру да бисте се кретали између подешавања.
4. Притисните  за излазак.

Нивои снаге:

P73 - 7350 W, P15 - 1500 W, P20 - 2000 W, P25 - 2500 W, P30 - 3000 W, P35 - 3500 W, P40 - 4000 W, P45 - 4500 W, P50 - 5000 W, P60 - 6000 W

4. ПРЕ ПРВЕ УПОТРЕБЕ

4.1 Избор филтера

Пре прве употребе уверите се да сте подесили исправну врсту филтера у складу са начином монтаже. Погледајте „Структура менија“.

Режим рецикулације: угљени филтер (у комбинацији са филтером за маст)

Угљени филтери, који садрже сунђер од активног угља, неутралишу дим и мирисе кувања. Можете изабрати између:

- **OdourClean STANDARD** (бели, за једнократну употребу)
- **OdourClean PLUS** (црни, регенерише се)

Да бисте користили уређај у режиму рецикулације, обратите се овлашћеном техничару да прилагоди начин монтаже. Идите на корисничка подешавања и укључите обавештење о угљеном филтеру тако што ћете изабрати F, а затим Укључено. Затим изаберите један од филтера:

- **OdourClean STANDARD:** Изаберите Ft, а затим 2.

- **OdourClean PLUS:** Изаберите Ft, а затим 1.

Режим испуштања: филтер за масноћу

Филтер за масноћу сакупља масноћу, уље и остатке хране и спречава их да уђу у систем аспиратора.

Да бисте користили уређај у издувном режиму, обратите се овлашћеном техничару да прилагоди начин монтаже. Затим идите на корисничка подешавања и искључите обавештење о угљеном филтеру тако што ћете изабрати F, а затим Искључено.

 Режим испуштања може утицати на притисак у просторији и стога захтева одговарајућу вентилацију како би се спречио повратак гасова из сагоревања из других уређаја. Побрините се да окружење за инсталацију буде у складу са достављеним безбедносним упутствима.

5. ОПИС ПРОИЗВОДА

5.1 Приказ производа

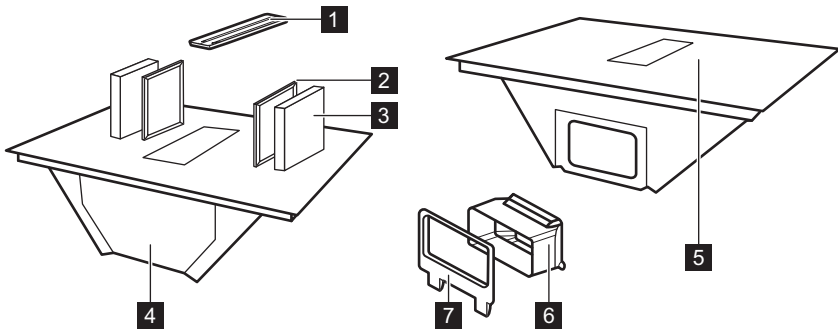

- 1 Решетка
- 2 Филтер за маст
- 3 Угљени филтер
- 4 Посуда за капање
- 5 Плоча за кување
- 6 Адаптер за извлачење ваздуха
- 7 Уклопни део за зид за извлачење ваздуха

5.2 Шема зоне за кување

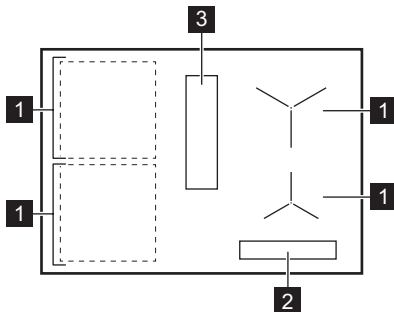

- 1 Индукциона зона за кување
- 2 Командна табла
- 3 Аспиратор



5.3 Символи на командној табли и дисплеју

Лампица/индикатор



ⓘ	Укључено / Искључено
■	Бирач зоне кувања
	Пауза
⌚	Timer
⌂	Bridge
0.5 ↑ ↓	Precise Heat
🔥	Heat Assist
🌀 AUTO	Аутоматски режим аспиратора
🌀	Ручни режим аспиратора
🌀	Breeze
P	PowerBoost
🔒	Контролна брава/Уређај за безбедност деце
E + цифра	Дошло је до кvara.
🌀	Филтер треба да се очисти или замени.
🔧	OptiHeat Control

6. СВАКОДНЕВНА УПОТРЕБА

6.1 Коришћење плоче за кување

Притисните и држите  да бисте активирали или деактивирали плочу за кување. Изаберите зону за кување притиском на одговарајући симбол . Ставите посуду за кување на зону за кување и подесите степен топлоте помоћу командне траке. Да бисте деактивирали изабрану зону за кување, притисните 0.

Precise Heat

Можете активирати нивое топлоте на пола корака за прецизнију контролу температуре зона за кување. Подесите ниво топлоте и притисните . Тренутни ниво топлоте се смањује за 0.5. Индикатор се појављује изнад . Да бисте деактивирали, притисните .

6.2 Посуђе

Дно посуђа за кување треба да буде што дебље и што равније. Оперите и осушите посуђе за кување пре стављања на плочу за кување. Немојте да вучете или трљате посуђе за кување на ивицама и угловима стакла да бисте избегли крзање или оштећивање површине. Немојте да стављате вруће посуде за кување на командну таблу да бисте избегли оштећивање електронских делова.

Постарајте се да посуђе за кување буде компатибилно са индукцијом (тј. да се магнет лепи за дно). За оптималан пренос топлоте користите посуђе за кување са пречником дна сличним величини зоне за кување. Посуде за кување мањег пречника би могле да се загревају спорије, док би оне са већим пречником могле да се прегреју и оштете командну таблу.

Материјал посуђа за кување

- **исправно:** ливено гвожђе, челик, емајлирани челик, нерђајући челик, посуђе са вишеслојним дном (са исправном ознаком произвођача).
- **неисправно:** алуминијум, бакар, месинг, стакло, керамика, порцелан.

Звукови током рада

Бука може да варира у зависности од материјала посуђа за кување и тренутног подешавања степена топлоте. Они су нормални и не указују на квар.

- пуцкетање: посуђе за кување је направљено од различитих материјала (структура сендвича).
- пиштање: активан је висок степен топлоте, а посуђе за кување је направљено од различитих материјала (структура сендвича).
- шум: активан је висок степен топлоте.
- клик: долази до електричног пребацавања.
- шиштање, зујање: ради вентилатор за хлађење.
- ритмичан звук: детектовано посуђе за кување.

6.3 Детекција посуде

Ова функција указује на присуство посуђа на плочи за кување и деактивира зоне за кување ако се не открије посуђе у року од 120 сек. У случају да детектовања више посуда, плоча за кување бира последњу активiranу зону за кување.

6.4 Аутоматско искључивање

Као сигурносна мера, плоча за кување се аутоматски искључује у одређеним условима (нпр. када се деактивирају све зоне за кување и аспиратор, када након активације није изабрано ниједно подешавање степена топлоте или брзина вентилатора или када посуђе за кување кључа од исушивања).

6.5 OptiHeat Control (тростепени индикатор преостале топлоте)

Индикатор сигнализира да је зона за кување још увек врућа. Док год је индикатор видљив, постоји ризик од опекотина због присуства преостале топлоте. Индикатор се гаси кад се зона за кување охлади.

6.6 Управљање потрошњом

Ако плоча за кување достигне максималну расположиву снагу, снага зона за кување ће се аутоматски смањити да би се заштитили осигурачи инсталације у домаћинству. У случају зона за кување које имају смањену снагу, командна трака трепће и приказује максимална могућа подешавања топлоте.

6.7 P PowerBoost

За активирање максималног подешавања степена топлоте на ограничено време. Можете је користити за брже кључање воде.

Притисните **P** да бисте активирали. Када време истекне, зона за кување се враћа на највише подешавање степена топлоте. Да бисте деактивирали функцију, промените степен подешавања топлоте.

6.8 ⏻ Тајмер за одбројавање времена

Функција одређује колико дуго би зона за кување требало да ради.

Подесите степен топлоте на зони за кување и притисните **⏻**. Подесите време притиском на цифре за подешавање топлоте у низу. Сачекајте неколико секунди или потврдите са **⏻**. Да бисте отказали тајмер, подесите га на 0 ч 00 мин. Када подешено време истекне, зона за кување се деактивира.

6.9 🍲 Heat Assist

Функција помаже у кувању или одржавању хране топлим коришћењем унапред подешених ниских до средњих нивоа топлоте:

- Ниво I – топљење и одржавање топлоте (подешавање топлоте 1)
- Ниво II – дистанње (подешавање топлоте 5)
- Ниво III – пржење у тигању (подешавање топлоте 7)

Функцију можете активирати само када прво изаберете зону кувања. Промена зона не утиче на активну Heat Assist на другој зони.

1. Притисните **🍲** да бисте активирали функцију.
2. Поново притисните **🍲** да бисте прелазили између нивоа.

Да бисте деактивирали, притисните **🍲** док дисплеј не покаже 0 или изаберите било које подешавање топлоте.

Можда ћете морати ручно подесити ниво топлоте у зависности од посуђа.

6.10 || Пауза

Функција подешава све активне зоне за кување на најнижу вредност степена топлоте.

Када аспиратор ради у ручном режиму, брзина вентилатора се смањује на 1. У аутоматском режиму, брзина вентилатора се не мења.

Функција не зауставља активне тајмере.

Да бисте активирали/деактивирали, притисните **||**.

6.11 🗑️ Контролна брава/Уређај за безбедност деце

За закључавање/откључавање командне табле по потреби.

Да бисте закључали контролну таблу на кратко у току кувања: притисните **🗑️** једном. Притисните поново да бисте откључали. Да бисте спречили случајно руковање плочом за кување: притисните и држите **🗑️** на 3 сек док се све зоне не деактивирају, а затим искључите плочу за кување. Функција остаје активна када деактивирате плочу за кување. Да бисте деактивирали функцију, укључите плочу за кување, притисните и држите **🗑️** на 3 сек и искључите плочу за кување.

6.12 🗑️ Bridge

За повезивање две бочне зоне за кување тако да раде као једна. Можете да је користите за кување са великим посуђем за кување (нпр. метална плоча). Постарајте се да посуђе за кување покрива средине обе зоне за кување. Ако се посуда за кување налази између два центра зона, функција неће бити активирана.

1. Најпре подесите степен топлоте за једну од зона за кување.
2. Притисните **🗑️**.
3. Служи за потребно подешавање степена топлоте.

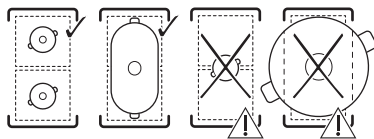

Да бисте деактивирали функцију, притисните дугме **🗑️**.



6.13 Функције аспиратора

Ручни режим

Аспиратор може да ради када је плоча за кување укључена или искључена. Ручни режим нуди четири брзине вентилатора: 1-3 и **b** (boost, интензивно подешавање).

1. Притисните  да бисте активирали аспиратор.
2. Притисните  више пута да бисте подесили брзину вентилатора. Дисплеј показује тренутно подешавање.

Да бисте деактивирали, притисните  више пута.

Аутоматски режим

Аспиратор подешава брзину вентилатора на основу температуре зоне за кување. Аутоматски режим нуди четири опције за брзину вентилатора: h1-h4 (од ниске до интензивне).



1. Ако функција није подразумевано укључена, притисните  да бисте је активирали.
2. Ставите посуђе за кување и изаберите подешавање степена топлоте.

Да бисте деактивирали, притисните .

Да бисте променили подразумевану брзину вентилатора (h3), унесите корисничка подешавања. Погледајте „Структура менија”.

Breeze

Вентилатор ради на изузетно ниској брзини на минималном нивоу буке да би одстранио преостале мирисе.

1. Искључите плочу за кување.
2. Притисните . Тајмер подешен на 60 мин и **br** се појављује на дисплеју.
3. Подесите тајмер притиском на  и нивое топлоте на контролној траци.

Функција се деактивира када се тајмер застави. Притисните тастер 0 да бисте се ручно деактивирали .

Циклус сушења

Вентилатор наставља да ради минималном брзином 20 минута након искључивања плоче за кување, а затим се аутомат-

ски деактивира. Функција уклања све дуго-трајне мирисе након кувања.

Када функција ради, приказују се  и преостало време рада. Није могуће променити подешено време.

Да бисте зауставили функцију, притисните .

Да бисте потпуно онемогућили функцију, унесите корисничка подешавања. Погледајте „Структура менија”.



 Препоручује се да не онемогућавате функцију и да је пустите да ради непрекидно током целог трајања циклуса.



6.14 Структура менија

Симбол	Подешавање
b	Звук
P	Ограничење снаге
h	Аутоматски режим вентилатора
F	Обавештење о угљеном филтеру
dF	Циклус сушења
Ft	OdourClean STANDARD: 2 OdourClean PLUS: 1
E	Историја аларма/грешака

Да бисте унели корисничка

подешавања: притисните и држите .

Затим притисните и држите . Притисните .

Кретање кроз мени: мени се састоји од симбола подешавања и вредности. Да бисте се кретали између подешавања, притисните . Да бисте променили вредност подешавања, притисните 4 или 6 на командној траци. **Да бисте изашли из менија:** притисните .

6.15 Савети за уштеду енергије

- Када загревате воду, користите само онолико воде колико вам треба.
- По могућности на посуде увек ставите поклопце.
- За догревање или топљење хране користите преосталу топлоту.
- Када почнете да кувате, подесите вентилатор аспиратора на низак ниво брзине. Када се кување заврши,

- оставите вентилатор да ради неколико минута.
- Повећајте брзину вентилатора само да бисте одстранили велике количине паре или дима.

- Редовно чистите филтер и замените га када је то неопходно како бисте одржали његову ефикасност.

За више информација погледајте „Енергетска ефикасност“.

7. ВОДИЧ ЗА КУВАЊЕ

Подаци у табели су само смернице.

Топлота	Користити за:	Време (мин)
1	Одржавање топлоте скуване хране. Ставите поклопац на посуду.	по потреби
1 - 2	Прављење соса холандез; топљење маслаца, чоколаде, желатина. Повремено промешајте.	5 - 25
2	Учвршћивање ваздушстих омлета, печених јаја. Кувајте поклопљено.	10 - 40
2 - 3	Динстање јела са пиринчем и млеком, подгревање готових јела. Додајте најмање два пута више течности од количине пиринча, а јела са млеком промешајте на пола времена кувања.	25 - 50
3 - 4	Динстање поврћа, рибе, меса. Додајте неколико кашика воде. Проверите количину воде током кувања.	20 - 45
4 - 5	Кромпир и друго поврће кувани на пари. Сипајте у лонац 1-2 cm воде. Проверите ниво воде током кувања. Оставите поклопац.	20 - 60
4 - 5	Кување већих количина хране, куваних јела и супа. До 3 l течности плус састојци.	60 - 150
6 - 7	Тихо пржење шницли, телеће плаве траке, котлета, фашираних шницли, кобасица, џигерице, запршки, јаја, палачинки, крофни. Окрените по потреби.	по потреби
7 - 8	Пржење у дубоком уљу ренданог кромпира, филеа, одрезака. Окрените по потреби.	5 - 15
9	Кување воде, кување теста, прављење корице на месу (гулаш, печење), помфрит.	
P	Довођење велике количине воде до кључања. PowerBoost је активирана.	

8. НЕГА И ЧИШЋЕЊЕ

8.1 Чишћење плоче за кување

- Очистите плочу за кување након сваке употребе.
- Увек користите посуђе за кување са чистом доњом површином.
- Не дозволите да посуђе кључа док се не осуши или да достигне претерано високе температуре.
- Не користите посуђе направљено од материјала који нису компатибилни са индукцијом. Такви материјали могу оребати или обојити површину плоче за кување.

- Ореботине или тамне мрље на стакленој површини не утичу на перформансе плоче за кување.
- Немојте користити ножеве или било који други оштар, метални алат за чишћење стаклене површине.
- Користите препоручени стругач само као додатни алат након стандардног чишћења.
- Чекајте да се плоча за кување охлади и очистите површину влажном крпом и неабразивним детергентом. Након чишћења, обришите плочу за кување меком крпом.
- **Одмах уклоните:** растопљену пластику, пластичну фолију, со, шећер

и храну са шећером. Користите стругач и избегавајте опекотине.

- Уклоните када се плоча за кување довољно охлади: светле кругове од каменца, кругове од воде, мрље од масноће, , загореле остатке хране, промену боје у виду светлуцања метала. Очистите површину као што је описано горе. Да бисте уклонили промену боје у виду светлуцања метала, користите мекану крпу и раствор воде и сирћета.

8.2 Чишћење аспиратора

Решетка

Решетка је направљена од алуминијума. Перите је ручно или у машини за прање судова и бришите је меком крпом.

Посуда за капање

Посудица за капање која се налази испод аспиратора прикупља кондензацију насталу током кувања. Запамтите да треба редовно да празните посуду.

1. Држите доњу страну посуде за капање обема рукама и пажљиво је повуците унапред. Затим је пажљиво померите надолу да бисте избегли просипање воде.

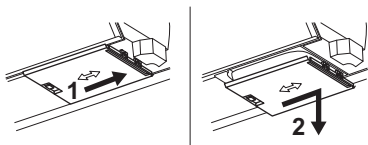

2. Посуду можете да оперете ручно (топлом водом, сапуном и меком крпом/сунђером) или у машини за прање судова (стандардни циклус).

Ако се вода или друге течности пролију у систем аспиратора: искључите аспиратор и пажљиво очистите површину топлом водом, влажном крпом или сунђером и благим средством за чишћење.

8.3 Чишћење филтера

Јединица за филтрирање се састоји од филтера за масноћу **A** и угљених филтера **B**.

❗ Уређај мора увек да се користи са свим филтерима намењеним изабраном режиму монтаже. Погледајте „Избор филтера“.

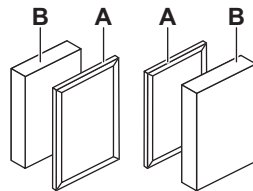

Плоча за кување има уграђени бројач са обавештењем које вас подсећа да редовно чистите филтере. Обавештење не омета коришћење плоче за кување. Обавештење остаје укључено 30 секунди након што деактивирате аспиратор и плочу за кување.

Филтер за маст

- Након 40 сати коришћења индикатор  се појављује да сигнализира да је време да се очисте филтери за масноћу.

OdourClean STANDARD угљени филтер

- Након 180 сати коришћења индикатор  почиње да трепће да сигнализира да је време да се замене филтери.
- Редовно проверавајте филтере како бисте видели колико се масноће наталожило. Замените их када индикатор почне да трепери (отприлике једном годишње, у зависности од учесталости употребе) или пре тога ако је потребно.

OdourClean PLUS угљени филтер

- Након 140 сати употребе индикатор  почиње да трепери да сигнализира да је време за регенерацију филтера.
- Филтере чистите само када накупљена масноћа буде видљива.
- Регенеришите филтере само када се појави трепћући индикатор. Максималан број циклуса регенерације је 8. Након тог времена замените филтере.

Расклапање / поновно склапање филтера

1. Уклоните решетку.
2. Извадите филтере тако што ћете ухватити дршке.

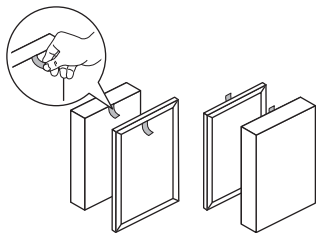

3. Поново склопите јединицу за фил након чишћења. Уметните филтере у аспиратор са дршкама окренутим ка унутра. Затим поставите решетку на аспиратор.

Чишћење филтера за масноћу

1. Очистите филтер чим накупљена масноћа буде видљива. Пажљиво оперите филтере за масноћу у топлој води користећи благо средство за чишћење, а затим исперите топлом водом. За уклањање остатака хране можете да користите меки сунђер, меку крпу или неабразивну четку за чишћење. Можете да их перете у машини за прање судова на стандардном циклусу заједно са другим посуђем. Природно може доћи до благог губитка боје мрежице, што не утиче на перформансе филтера.
2. Оставите филтере неко време да се осуше на собној температури.
3. Вратите филтере унутра. Ако је обавештење  укључено, притисните

 кратко да бисте поново покренули бројач.

Чишћење OdourClean PLUS угљених филтера

1. Филтере пажљиво оперите у топлој води без икаквих средстава за чишћење. За уклањање остатака хране можете да користите меки сунђер, меку крпу или неабразивну четку за чишћење. Такође, филтер можете да оперете и у машини за прање судова на 65–70 °C (користећи програм дужи од 90 мин), без детерџената и без и судова у истој тури.
2. Оставите филтере да се суше најмање 24ч на собној температури.
3. Поново склопите јединицу за филтрирање и вратите је унутра.

Регенерација OdourClean PLUS угљених филтера

1. Прво очистите филтере као што је горе описано.
2. Ставите филтере у пећницу подешену на 100 °C на 120 мин на средњу решеткасту полицу. Користите функцију пећнице без вентилатора.
3. Поново склопите јединицу за филтрирање и вратите је унутра. Притисните  кратко да бисте ресетовали бројач.

9. РЕШАВАЊЕ ПРОБЛЕМА

 Уколико не можете сами да пронађете решење проблема, обратите се овлашћеном сервисном центру.

Не можете да укључите/користите плочу за кување.

- Проверите да ли је плоча за кување правилно прикључена на електрично напајање.
- Проверите да осигурач није узрок кvara. Ако осигурач стално искаче или ако можете да чујете константно пиштање, обратите се квалификованом електричару да прегледа инсталацију.

- Постарајте се да командна табла буде чиста и да је не ометају посуђе за кување / страни предмети.

Плоча за кување се сама искључује након неког времена.

- Ово није квар. У одређеним ситуацијама плоча за кување се искључује аутоматски да би се очувала безбедност. Погледајте одељак „Аутоматско искључивање“.

Максимално подешавање степена топлоте за једну од зона за кување није доступно или се стално мења између два нивоа.

- Ово није квар. Погледајте одељак „Управљање потрошњом“.

- Смањите степен топлоте других зона за кување повезаних на исту фазу.

Вентилатор аспиратора не ради / деактивира се сам.

- Искључите плочу за кување и искључите је из напајања. Пустите да се уређај охлади, а затим га поново укључите.
- Обезбедите добру вентилацију просторије. Можда ће бити потребно да инсталирате прекидач за прозор. Контакттирајте са овлашћеним сервисним центром.

 се појављује.

- Очистите/замените филтер. Погледајте одељак „Нега и чишћење“.

E и цифра се појављују.

- Искључите плочу за кување, сачекајте неколико минута, а затим је поново укључите. Уколико се проблем настави, контактирајте са овлашћеним сервисним центром.

Контролна табла трепери.

- Користите посуђе за кување са пречником дна сличним величини зоне за кување.
- Уверите се да је посуђе за кување компатибилно са индукцијом.

10. ТЕХНИЧКИ ПОДАЦИ

10.1 Плоча са техничким карактеристикама

Модел TT64CB00CB

Тип 67 В4А 01 АА

Индукција

Серијски број

AEG

PNC 949 598 664 00

220 - 240 V / 400 V 2N, 50 - 60 Hz

Произведено у: Немачка

7.35 kW



10.2 Спецификација зона за кување

Снага зона за кување може мало да се разликује од података наведених у наставку, у зависности од материјала и димензија посуђа за кување.

Зона за кување	Номинална снага (подешавање максималне топлоте) [W]	PowerBoost [W]	PowerBoost максимално трајање [мин]	Пречник посуде за кување [mm]
Предња лева	2300	3200	10	125 - 210
Задња лева	2300	3200	10	125 - 210
Предња десна	1400	2500	4	125 - 145
Задња десна	1800	2800	10	145 - 180

11. ENERGETSKA EFIKASNOST

11.1 Информације о производу у складу са (ЕУ) бр. 66/2014

Идентификација модела	TT64CB00CB
Врста плоче за кување	Уградна плоча за кување
Број зона за кување	4
Технологија загревања	Индукција

Пречник кружних зона за кување (Ø)	Предња лева	21.0 cm
	Задња лева	21.0 cm
	Предња десна	14.5 cm
	Задња десна	18.0 cm
Потрошња енергије по зони за кување (EC electric cooking)	Предња лева	189.1 Wh/kg
	Задња лева	189.1 Wh/kg
	Предња десна	180.2 Wh/kg
	Задња десна	178.3 Wh/kg
Потрошња енергије плоче за кување (EC electric hob)		184.2 Wh/kg

Уређај је тестиран према: EN IEC 60350-2.

11.2 Захтеви за информације у складу са (ЕУ) бр. 2023/826

Потрошња енергије када је уређај искључен	0,3 W
Максимално време потребно да опрема аутоматски достигне при-менљиви режим мале снаге	2 мин

Уређај је тестиран према: EN 50564.

11.3 Лист информација о производу и информације о производу у складу са (ЕУ) бр. 65/2014 и (ЕУ) бр. 66/2014

Подаци о производу према (ЕУ) бр. 65/2014		
Име добављача или заштитни знак	AEG	
Идентификатор модела	TT64CB00CB	
Годишња потрошња енергије – AEChood	27.6	kWh годишње
Класа енергетске ефикасности	A+	
Динамичка ефикасност флуида – FDEhood	32.6	
Класа динамичке ефикасности флуида	A	
Ефикасност осветљења – LEhood	-	lm/W
Класа ефикасности осветљења	-	
Ефикасност филтрирања масноће – GFEhood	85.1	%
Класа ефикасности филтрирања масноће	B	
Минимални проток ваздуха при нормалној употреби	250.0	m³/h
Максимални проток ваздуха при нормалној употреби	520.0	m³/h
Проток ваздуха на интензивном/појачаном режиму	630.0	m³/h
A-пондерисана емисија звучне снаге при минималној брзини	50	dB(A) re 1 pW
A-пондерисана емисија звучне снаге при максималној брзини	66	dB(A) re 1 pW
A-пондерисана емисија звучне снаге при интензивној или повећаној брзини	69	dB(A) re 1 pW
Потрошња енергије када је уређај искључен – P _o	0.49	W
Потрошња струје у режиму приправности – P _s	-	W
Додатне информације према (ЕУ) бр. 66/2014		

Фактор повећања времена – f	0.8	
Индекс енергетске ефикасности – EElhood	41.0	
Измерена стопа протока ваздуха у тачки најбоље ефикасности – QBER	276.4	m ³ /h
Измерени ваздушни притисак у тачки најбоље ефикасности – PBER	402	Pa
Максимални проток ваздуха – Qmax	630.0	m ³ /h
Измерена улазна електрична енергија у тачки најбоље ефикасности – WBER	94.6	W
Номинална снага система осветљења – WL	-	W
Просечно осветљење система осветљења на површини за кување – Emiddle	-	lx

Уређај је тестиран према: EN IEC 61591, EN IEC 60704-1, EN IEC 60704-2-13, EN 50564.

12. ЕКОЛОШКА ПИТАЊА

Рециклирајте материјале означене симболом . Ставите амбалажу у одговарајуће контејнере да бисте је рециклирали. Помозите у заштити животне средине и људског здравља рециклирањем отпада који потиче од електричних и електронских уре-

ђаја. Не одлажите уређаје означене симболом  заједно са кућним отпадом. Однесите производ локалној служби за рециклажу или се обратите локалној администрацији.

